

اخوان

زیبایی آشپزخانه با محصولات اخوان

راهنمای نصب و استفاده هودهای مخفی و زیر کابینتی



مصرف کننده گرامی

شرکت توسعه بازرگانی اخوان جم فعالیت خود را از سال ۱۳۴۸ در صنعت لوازم خانگی آغاز نموده و با سعی و تلاش بی وقفه کارکنان و متخصصین توانسته است جایگاه نخست تولید سینک ظرفشویی و گاز صفحه‌ای در کشور را به خود اختصاص دهد. این شرکت با همکاری معتبرترین شرکتهای داخلی و اروپایی و با بهره گیری از تکنولوژی‌های برتر، محصولات خود را با کیفیت بالا و بر اساس روشهای نوین مهندسی تولید می کند.

دستگاه هودی که در اختیار دارید برای مکش هوای آشپزخانه و خارج کردن دود و بخار حاصل از پخت و پز در محیط آشپزخانه طراحی و ساخته شده است. آلودگی هوای محیط آشپزخانه به مرور موجب کثیف شدن سطوح سرامیک و وسایل آشپزخانه می شود. استفاده از دستگاه هود می تواند به تمیز نگه داشتن هوای داخل منزل و همچنین سطوح کمک فراوانی کند.

قبل از استفاده از هود از سالم بودن دستگاه از نظر ظاهری اطمینان حاصل کنید. سپس دفترچه راهنما را به دقت مطالعه کرده و برای نصب با شماره زیر تماس بگیرید. توجه داشته باشید که نصب یا تعمیر دستگاه توسط افرادی غیر از سرویسکاران مجاز شرکت اخوان جم ضمانت دستگاه را باطل خواهد کرد.

تلفن خدمات مشتریان ، نصب و گارانتی

۰۲۱-۷۴۴۲۳۰۰۰

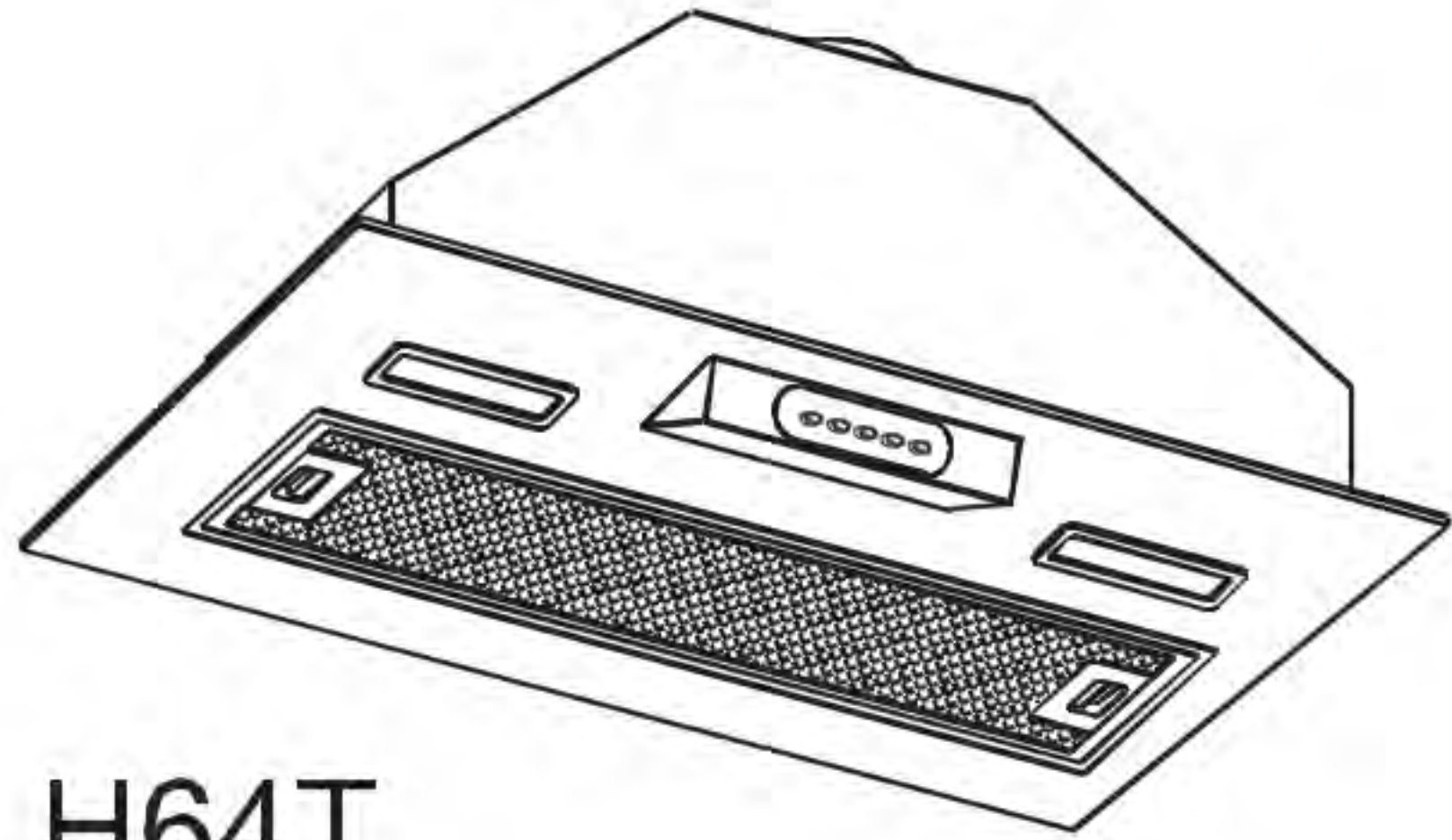

H64T

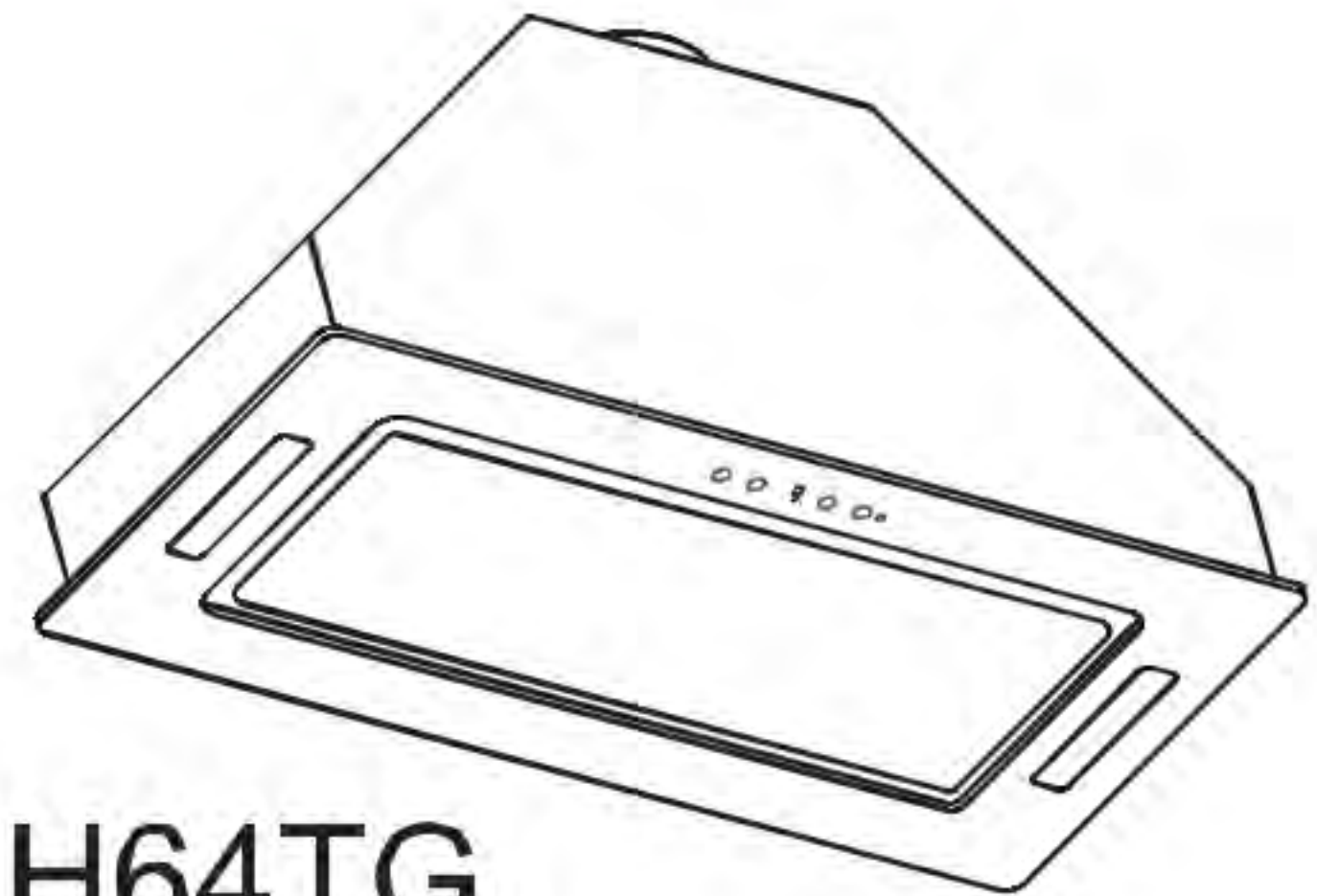

H64TG

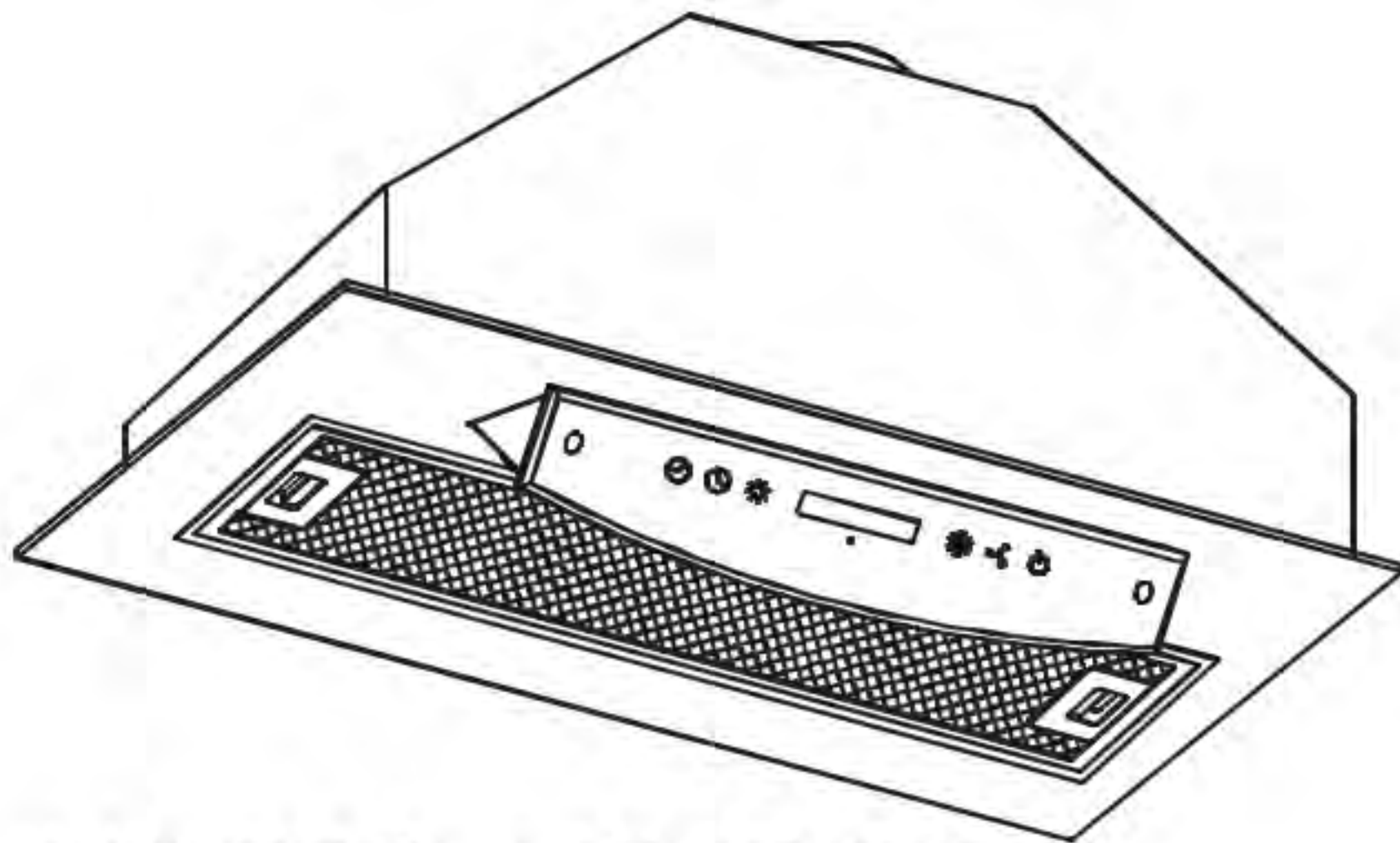

H64TC, H64TCS



H64TM

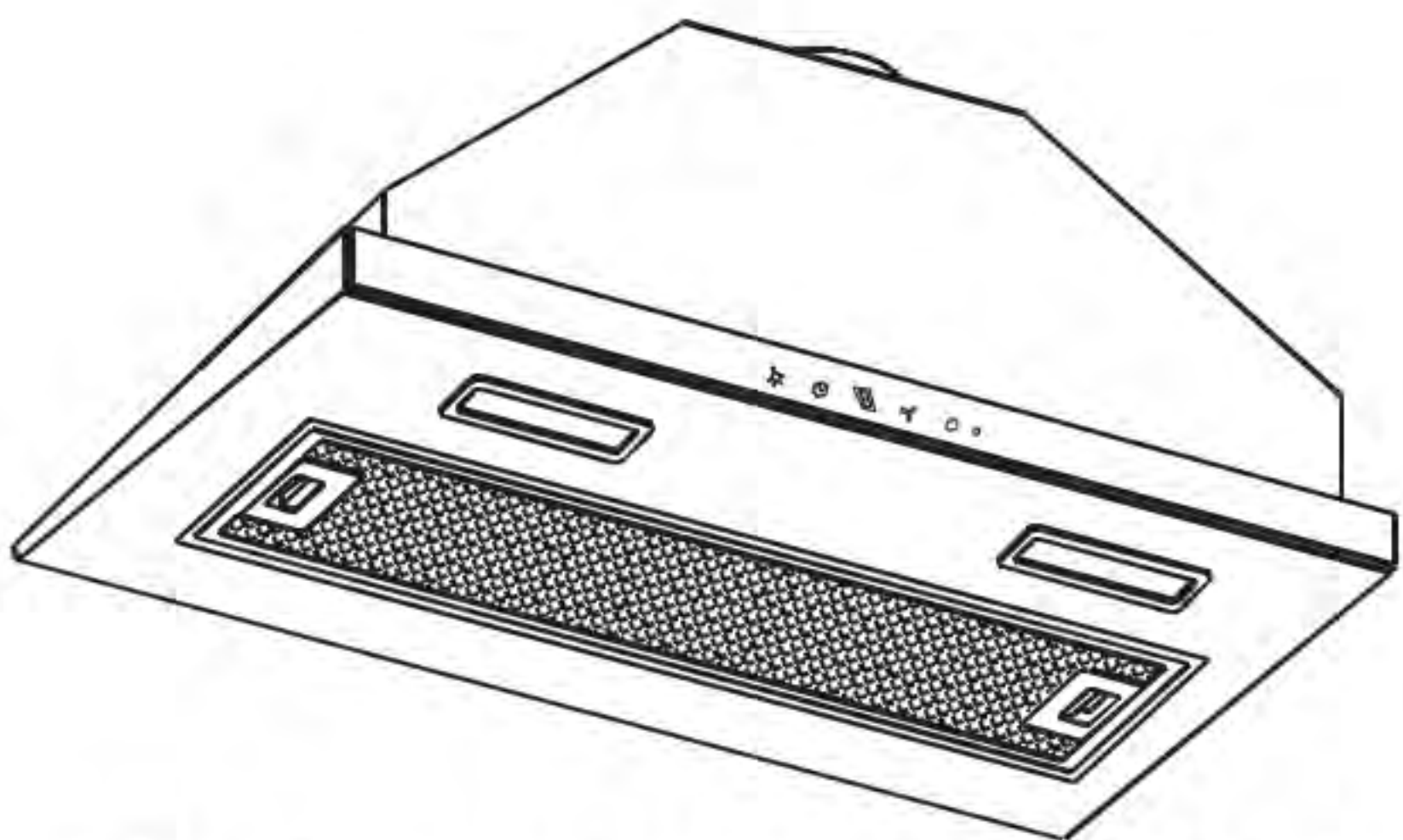

H64TB, H64TW, H64TS

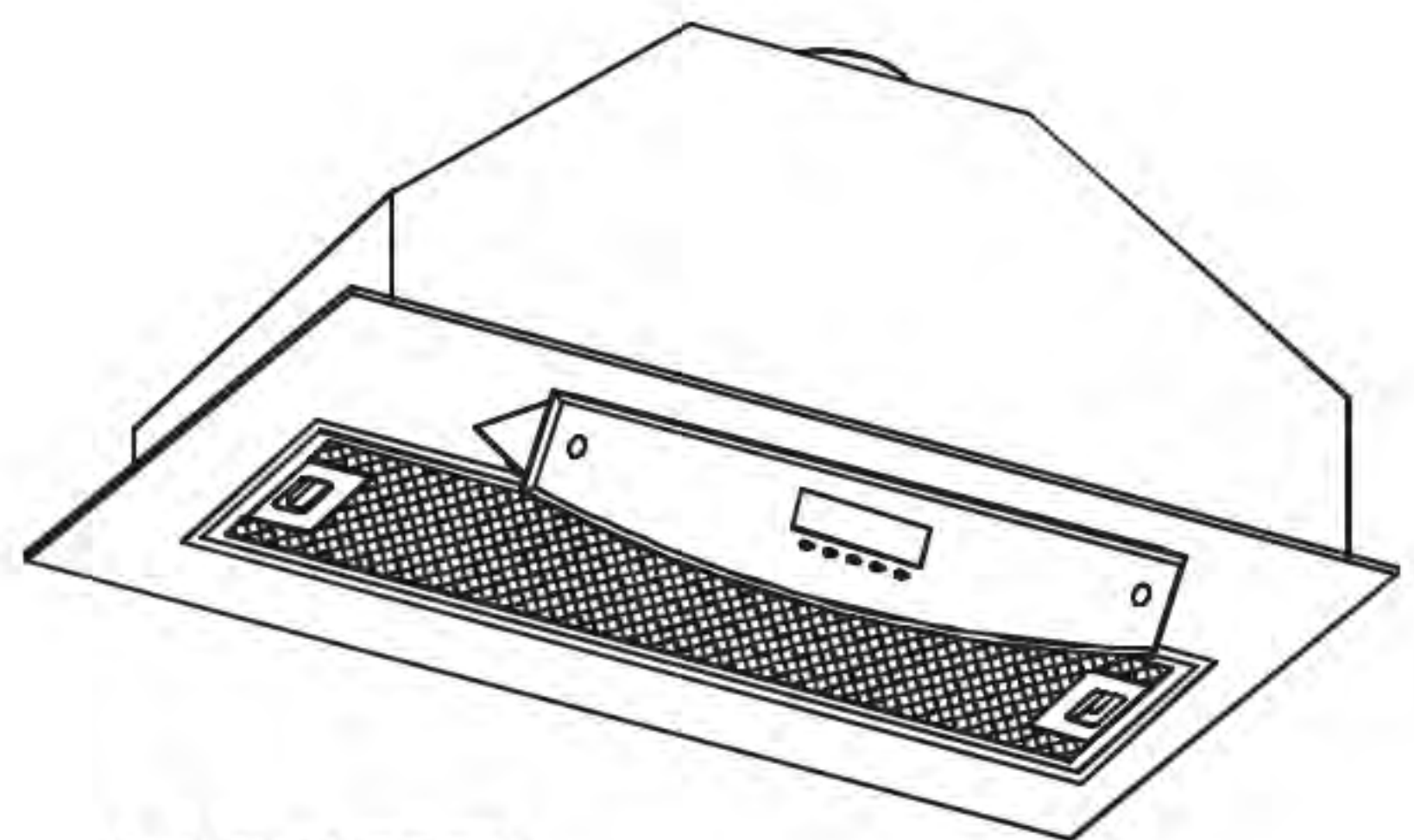

H64TP

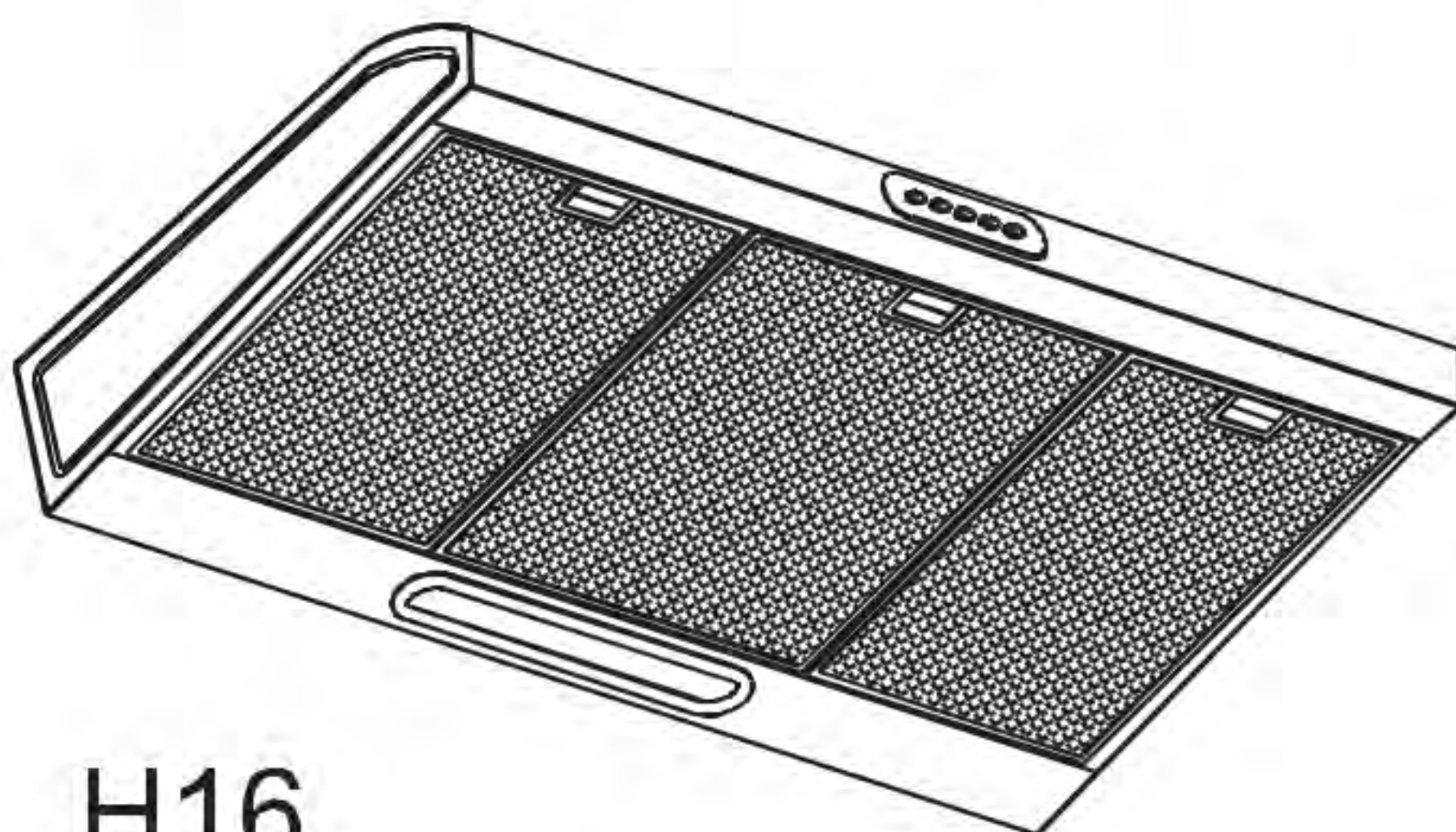

H16

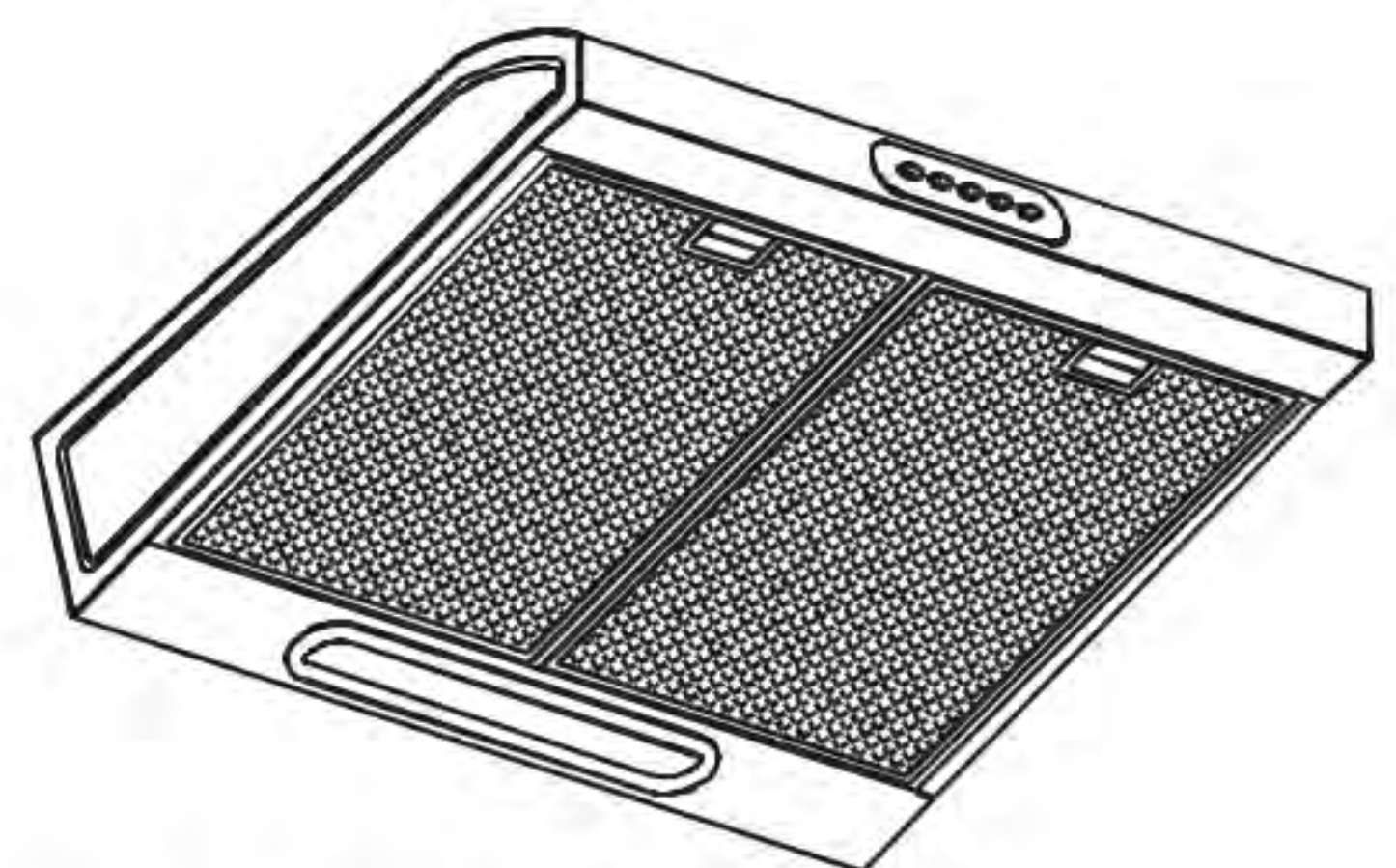

H16-60cm

- دستگاه هود زیر کابینتی با توجه نوع فیلتر به دو صورت قابل استفاده می باشد:
- با استفاده از لوله خرطومی دودکش و فیلتر آلومینیومی هوای آلوده به خارج از آشپزخانه منتقل می گردد. (شکل ۱)
 - با استفاده از فیلتر ذغالی آلودگی ها توسط فیلتر ذغالی جذب و هوای تمیز به محیط آشپزخانه برگردانده می شود. (شکل ۲)
 - برای تغییر جهت جریان مکش اهرم روی کاور را مطابق شکل در موقعیت فیلتر ذغالی در حالت دوم قرار دهید. (شکل ۳)

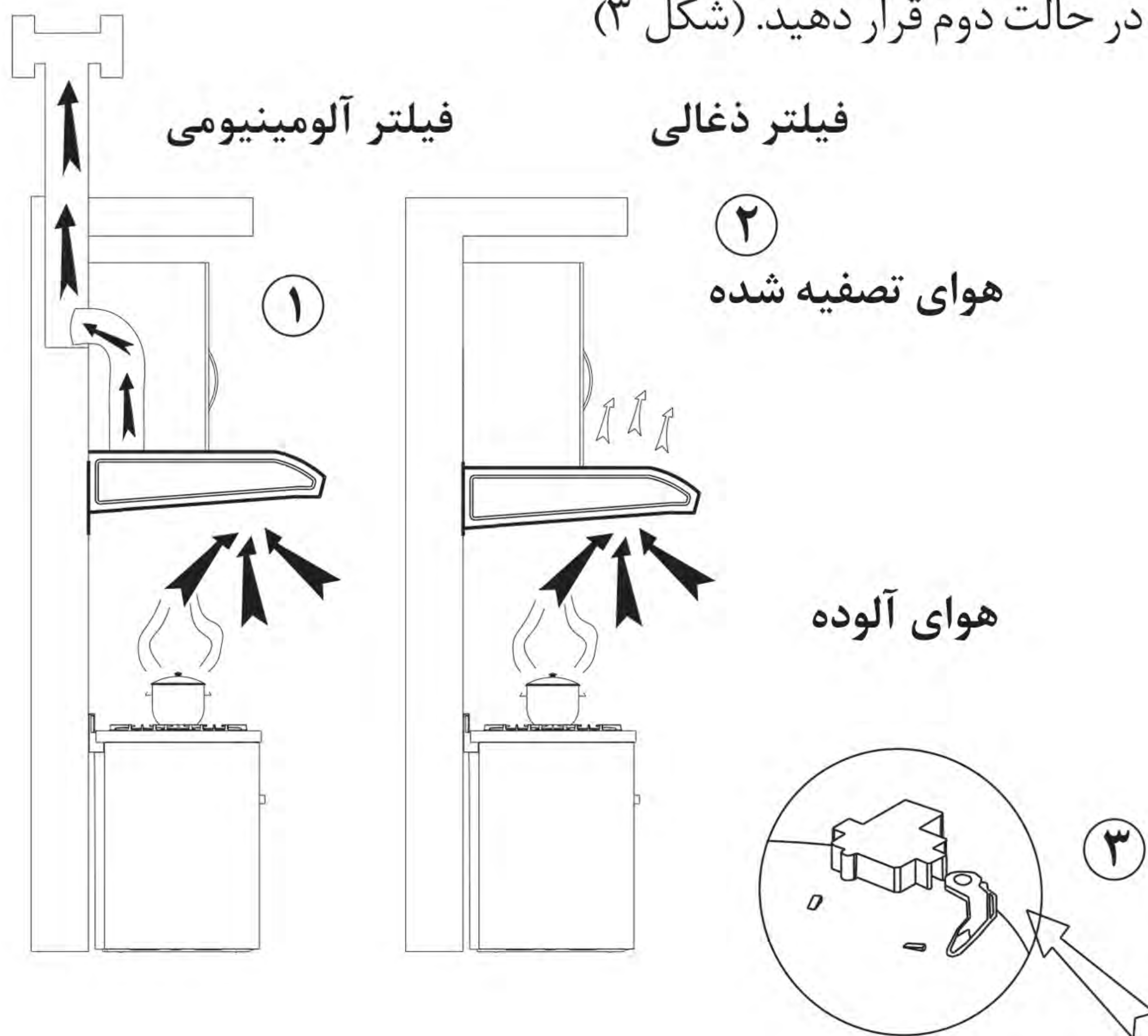

نکات ایمنی:

- * هوای خروجی این وسایل نباید در دود کشی تخلیه شود که برای خروج دود وسایل گاز سوز یا وسایلی با سوخت های دیگر استفاده می گردد. (شکل ۴)
- * سیم کشی دستگاه باید به شکلی انجام شود که امکان قطع هر دو قطب برق (فاز و نول) توسط مصرف کننده وجود داشته باشد. برای سیم کشی و اتصالات برقی از برقکاران باتجربه کمک گرفته و حتماً اتصال ارت را برقرار کنید.
- * قطر مجرای خروجی دود کش ۱۲ سانتی متر باشد.

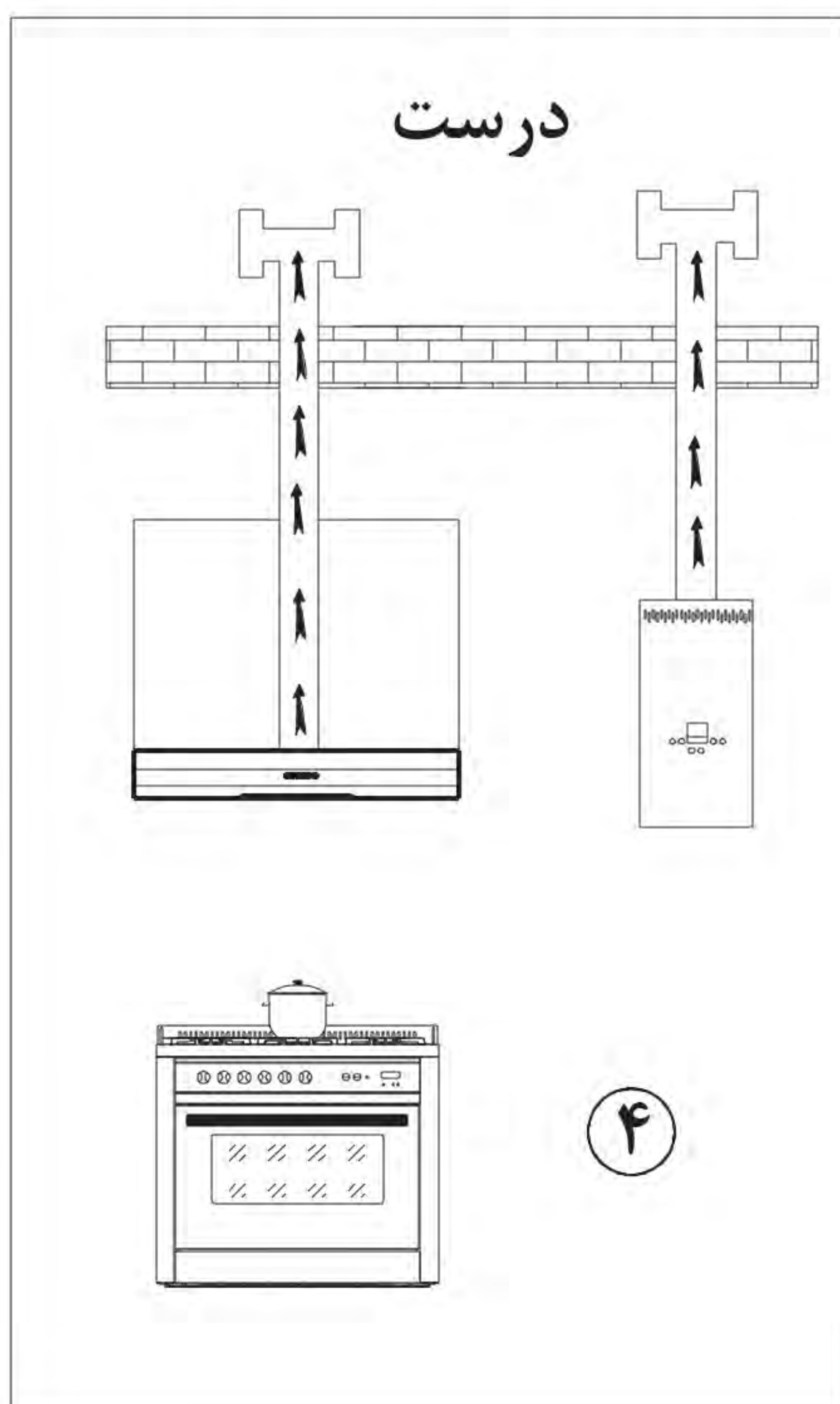
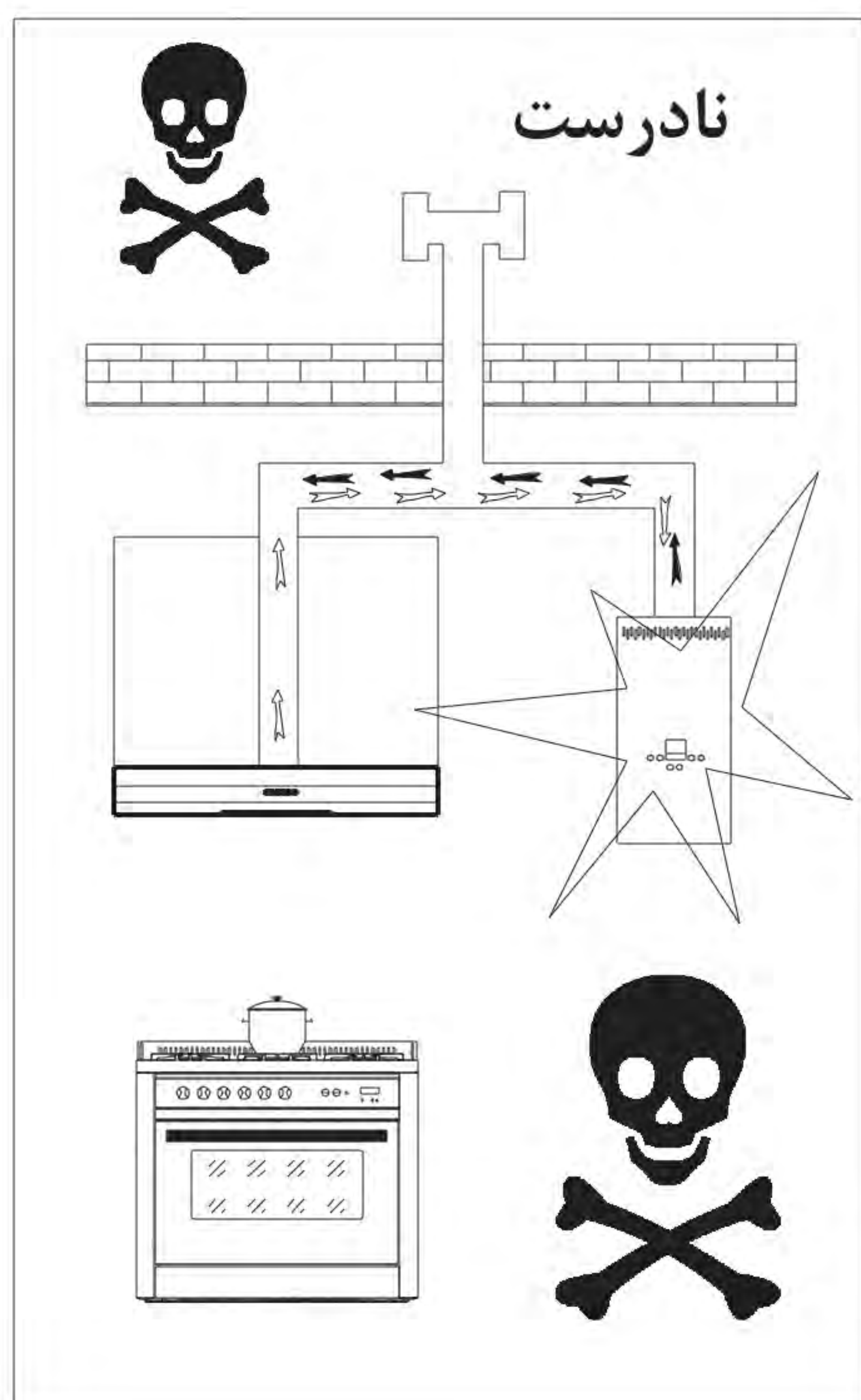

- * از قرار گرفتن هود در معرض شعله مستقیم اجاق گاز (بدون قرار دادن ظروف روی شعله) جداً خودداری کنید.
- * برای بهره‌وری بهتر از هود، ابتدا هود را در دور آهسته روشن کرده و سپس به نسبت تعداد شعله‌های روشن و میزان حرارت و بخار حاصل از پخت و پز، دور موتور هود را افزایش دهید.
- * برای تمیز کردن سطوح فلزی هود (استیل یا رنگی) از دستمال نمدار نرم استفاده کنید. استفاده از مواد پاک‌کننده قوی یا وسایل تیز و بُرنده موجب صدمه دیدن سطوح هود خواهد شد.
- * فیلترهای ذغالی را پس از گذشت ۳-۴ ماه تعویض نمایید.
- برای تعویض فیلتر ذغالی ابتدا فیلترهای آلومینیومی را در آورید، فیلتر ذغالی بوسیله یک پیچ به بدنه پلاستیکی کاور موتور بسته شده است، پیچ روی آن را باز کرده و آن را خارج کنید. فیلتر جدید را در جای خود قرار داده و پیچ را ببندید.
- * برای نظافت قسمت‌های داخلی هود حتماً برق دستگاه را بطور کامل قطع کرده و فیلتر آلومینیومی را خارج کنید. قسمت‌های در دسترس هود مثل بدنه یا شیشه‌های هود ممکن است در اثر حرارت پخت و پز گرم شده باشند، بهتر است کمی صبر کنید تا کاملاً خنک شوند.
- * اگر عایق سیم‌کشی‌های ثابت تغذیه در وسیله‌ای که می‌بایستی به طور دائم به تغذیه اصلی متصل شود بتواند در تماس با قسمت‌هایی در آید که افزایش دمای آنها از ۵۰ درجه بیشتر است، در این صورت عایق سیم‌کشی ثابت می‌بایستی با روکش عایقی با مقادیر و مشخصه‌های دمایی مناسب حفاظت شده باشد.

- * از پاک کردن قسمتهای الکتریکی هود با دستمال نمدار پرهیز کنید، این کار ممکن است موجب بروز خطر برق گرفتگی شود.
- * چنانچه نظافت طبق دستورالعمل استفاده انجام نشود، احتمال خطر آتش سوزی وجود دارد.
- * فیلترهای آلومینیومی را هر دو ماه یکبار با آب گرم، مایع ظرفشویی و فرچه نرم بشویید. در هنگام شستشودقت کنید که فیلتر دفرمه یا کج نشود. (شکل ۵)
- * برای بیرون آوردن فیلتر آلومینیومی قفل فیلتر را به سمت پایین حرکت دهید تا فیلتر آزاد شود. سپس با کشیدن به سمت بیرون فیلتر را از جای خود خارج کنید.
- * هشدار: قسمت های در دسترس ممکن است در حین استفاده همراه با وسایل پخت و پز گرم شوند.

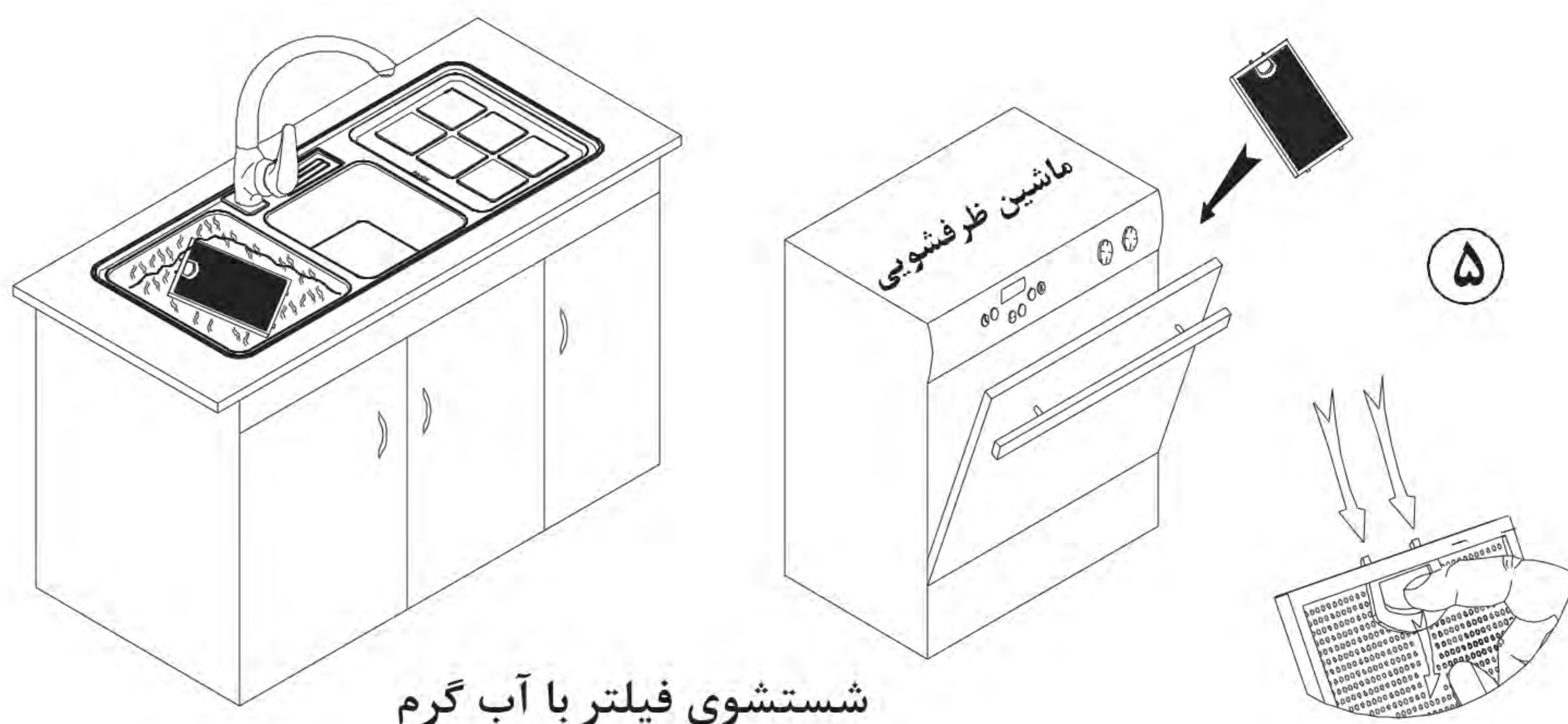

شستشوی فیلتر با آب گرم

* این وسیله برای استفاده توسط افراد (از جمله کودکان) با ناتوانی فیزیکی، حسی یا عقلی، یا افراد بی تجربه و ناآگاه نیست، مگر اینکه با حضور سرپرست مسئول در قبال ایمنی آنها و با نظارت یا دادن دستورالعمل استفاده از وسیله باشد.

* در صورت ترک منزل از خاموش بودن هود اطمینان حاصل کنید.

* این هود صرفاً برای استفاده در آشپزخانه های خانگی طراحی شده است.

* کودکان باید سرپرستی و نظارت شوند تا اطمینان حاصل شود که با وسیله بازی نمی کنند.

* اگر بند تغذیه (کابل ورودی برق) صدمه ببیند، برای جلوگیری از خطر باید توسط سازنده یا تعمیرکار مجاز یا شخص دارای صلاحیت با کابل برق مشابه تعویض شود.



* به هنگام استفاده هم زمان از هود اجاق خوراک پزی و وسایل گازسوز یا وسایلی با سوخت های دیگر، تهویه اتاق باید به طور مناسبی انجام شود.

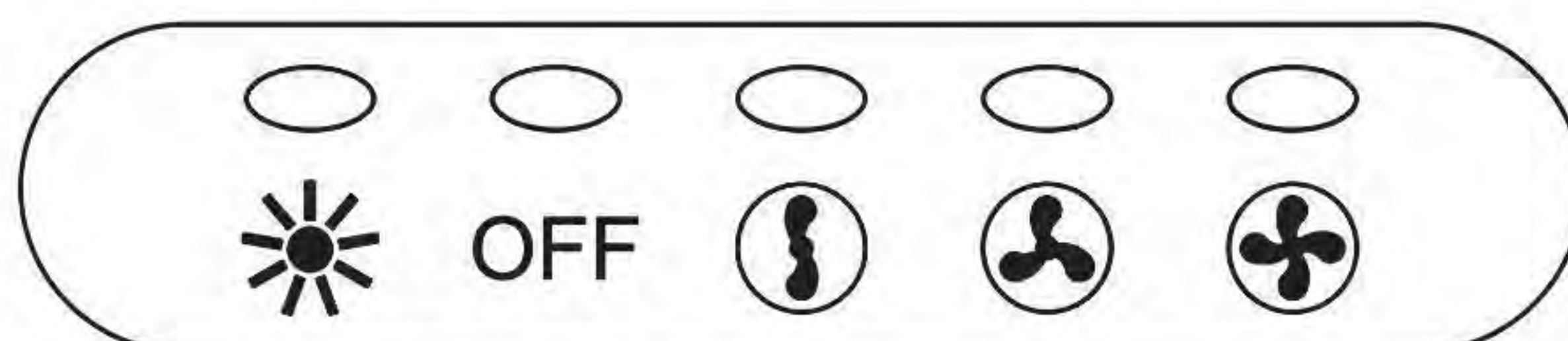

راهنمای کلید هودهای H85, H64T, H16-90Cm, H16-60Cm:

با فشردن کلید ①، ② و ③ به ترتیب هود با دور کند، متوسط و تند شروع به کار خواهد کرد. برای خاموش کردن موتور کلید OFF را فشار دهید. کلید ④ برای روشن و خاموش کردن لامپ ها به کار می رود.

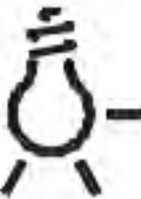

راهنمای کلید H64TW, H64TS, H64TB, H64TG, H64TM

- کلید لمسی  روی پنل برای روشن و خاموش کردن هود بکار می رود.
- با لمس کلید  هود با دور آهسته شروع به کار خواهد کرد و با لمس مجدد دور موتور افزایش خواهد یافت.

- کلید لمسی  روی پنل برای روشن و خاموش کردن لامپ ها بکار می رود.
- برای استفاده از حالت تایمر خاموشی خودکار باید در حالت روشن بودن موتور هود یکبار کلید  را روی پنل لمس کنید. در این وضعیت نمایشگر به حالت چشمک زن درآمده و موتور در دور آهسته به مدت ۳ دقیقه به فعالیت خود ادامه می دهد و سپس خاموش می شود.

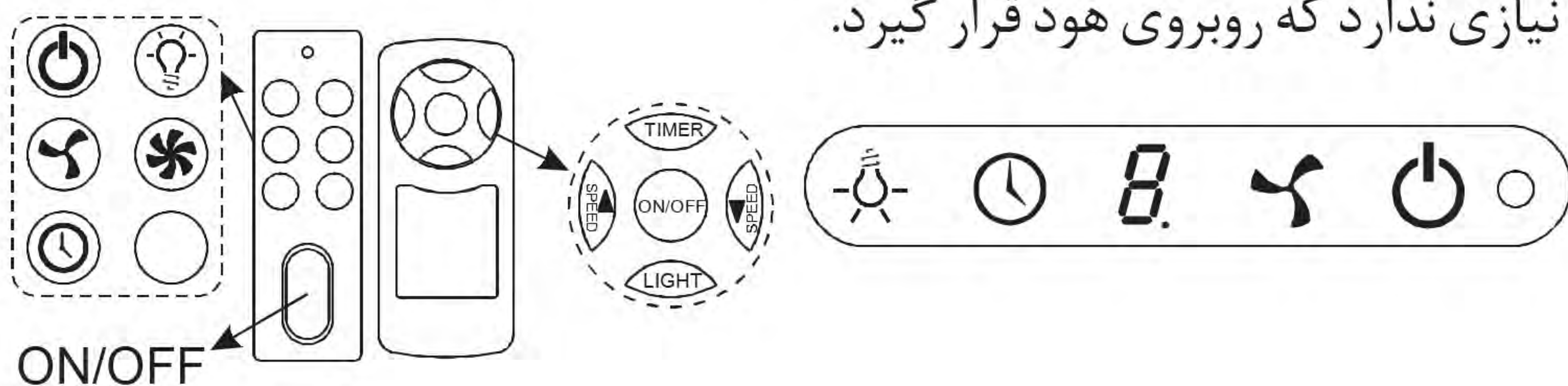

- همه دکمه های پنل روی ریموت کنترل در دسترس می باشند.

- هود H64TM و H64TG مجهز به ریموت کنترل رادیویی می باشند. برای استفاده از ریموت کنترل رادیویی ابتدا ریموت را توسط دکمه ON/OFF روی ریموت کنترل روشن می کنیم و پس از استفاده، جهت افزایش عمر باتری ریموت کنترل، آن را خاموش می کنیم. ریموت کنترل رادیویی برای کارکرد نیازی ندارد که روبروی هود قرار گیرد.



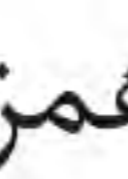
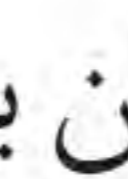

راهنمای تنظیم ریموت کنترل رادیویی هود H64TG, H64TM

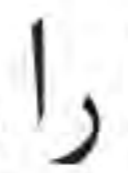
۱- در صورتی که هود خاموش نباشد، با لمس دکمه  هود را در حالت خاموش قرار می دهیم.

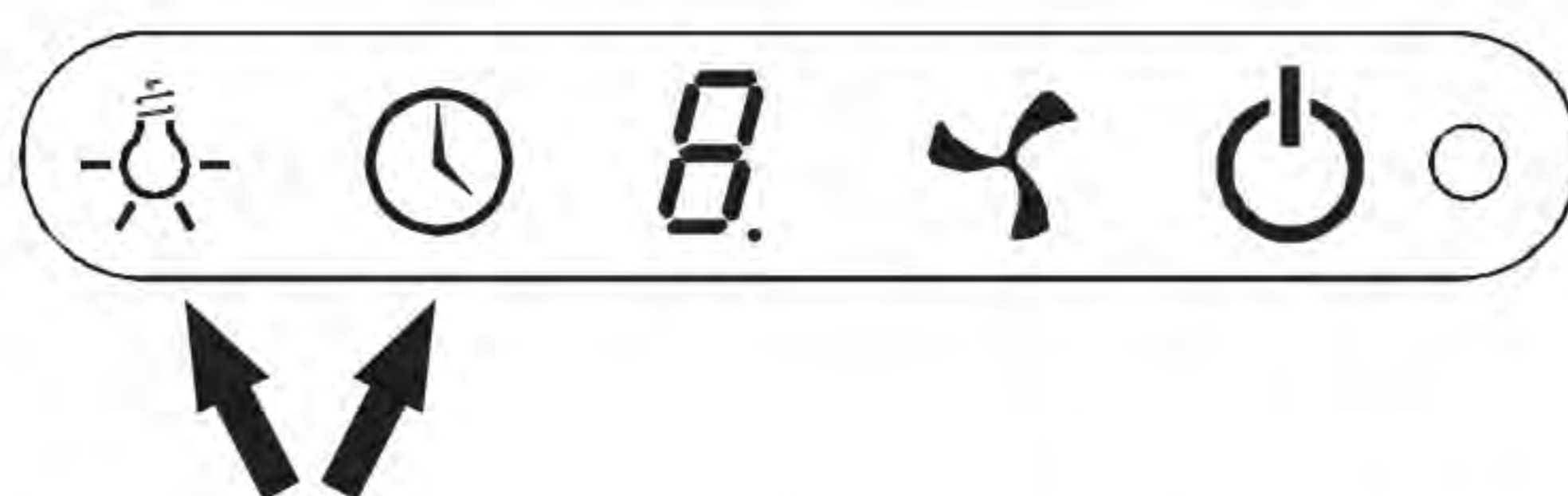
۲- دکمه  و  را روی پنل هود چند ثانیه همزمان با هم نگه داشته تا دکمه  و  به حالت چشمک زن بروند سپس دکمه ها را می کنیم.



۳- ریموت کنترل را روی حالت ON قرار می دهیم و یکبار دکمه  را روی ریموت کنترل فشار داده و چند ثانیه نگه می داریم، سپس دکمه  ریموت کنترل را می کنیم.

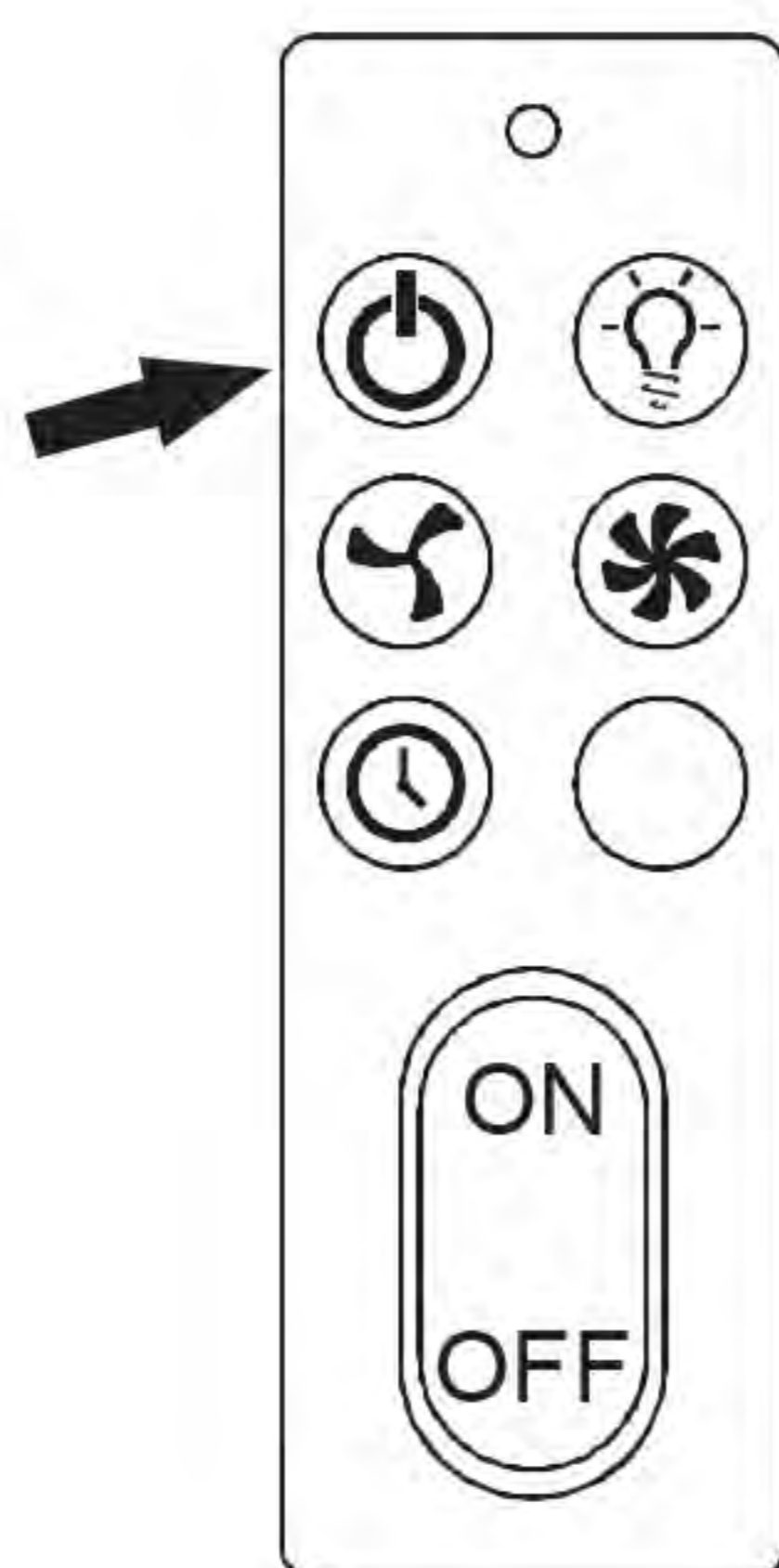

۴- مراحل تنظیم و SET کردن به پایان رسیده است و ریموت کنترل رادیویی قابل استفاده می باشد.

راهنمای کلید هود H64TC و H64TCS:

- پس از نصب هود و اتصال به برق با لمس کلید  دستگاه در حالت آماده به کار قرار می گیرد.
- با لمس کلید  هود با بالاترین سرعت شروع به کار کرده و با لمس مجدد دور موتور کاهش خواهد یافت. (کلید  SPEED کنترل از راه دور)
- با لمس کلید  هود با دور آهسته شروع به کار کرده و با لمس مجدد دور موتور افزایش خواهد یافت. (کلید  SPEED کنترل از راه دور)
- کلید  روی شیشه پنل و کلید LIGHT روی کنترل برای روشن و خاموش کردن لامپ ها بکار می رود.
- برای تنظیم ساعت در حالت آماده به کار کلید  را لمس می کنیم. نمایشگر ساعت به حالت چشمک زن در می آید. با استفاده از کلیدهای  و  ساعت را تنظیم کرده و کلید  را لمس می کنیم. حالا نمایشگر دقیقه به حالت چشمک زن در می آید. پس از تنظیم دقیقه با لمس  زمان ثبت خواهد شد.
- برای تعیین زمان خاموش شدن هود باید در زمان روشن بودن موتور یک بار کلید  را لمس کرده یا کلید TIMER کنترل از راه دور را فشار دهید. نمایشگر هود به حالت چشمک زن درآمده و پس از گذشت ۶۰ ثانیه هود خاموش خواهد شد.

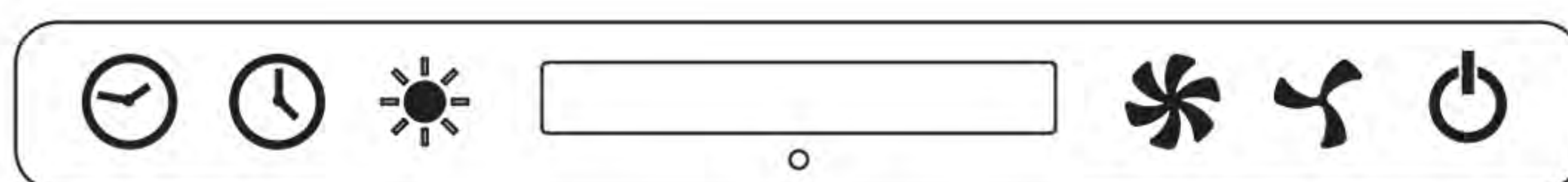
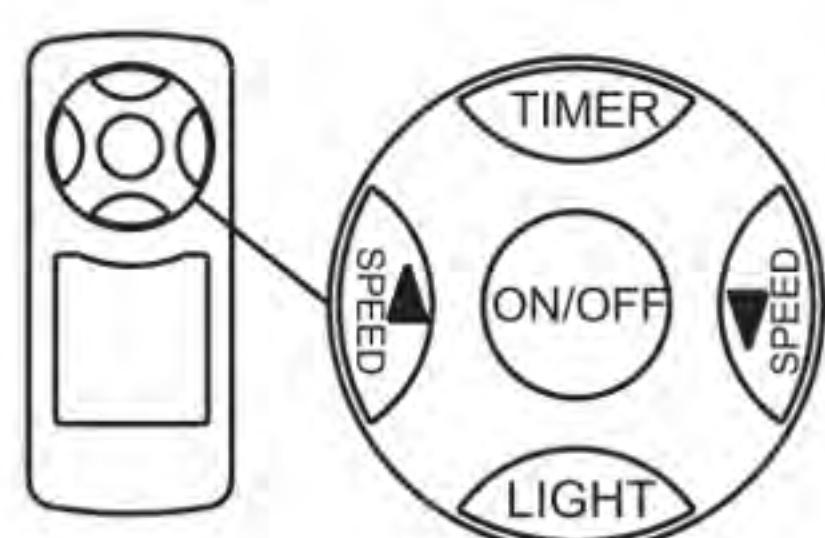

راهنمای کلید هود H64TP :

- فعال سازی پنل: با لمس دکمه ❶ هود در حالت آماده به کار قرار می گیرد.
- وضعیت لامپ: دکمه ☀️ برای خاموش روشن کردن لامپ استفاده می شود.
- تنظیم قدرت موتور: با لمس دکمه + و - قدرت موتور هود بین دور های خاموش، Slow، Medium، Fast به صورت گردشی تغییر می کند.
- تنظیم تایمر خاموشی خودکار: دکمه ❷ را یکبار لمس می کنیم. موتور هود در هر وضعیتی که باشد در دور Slow روشن می شود. با استفاده از + و - دقیقه ای بین ۱ تا ۹ را انتخاب کرده چند ثانیه بعد تنظیمات ثبت می شود. پس از صفر شدن تایمر موتور هود، لامپ و نور پس زمینه پنل خاموش می شود. برای غیرفعال کردن تایمر خاموشی خودکار یکبار ❶ را لمس می کنیم.
- تنظیم ساعت: دکمه ❶ را چند ثانیه لمس می کنیم تا ساعت شروع به چشمک زدن نماید. با استفاده از + و - ساعت را تنظیم می کنیم و ❶ را لمس می کنیم. سپس با + و - دقیقه را تنظیم کرده و ❶ لمس کرده و یا چند ثانیه صبر می کنیم تا ثبت شود. در صورت قطع برق ساعت نیاز به تنظیم دوباره دارد.
- نور پس زمینه در صورت غیر فعال بودن ❶ و لامپ ها خاموش می شود.
- همه دکمه های پنل بجز تنظیم ساعت روی ریموت در دسترس می باشد.

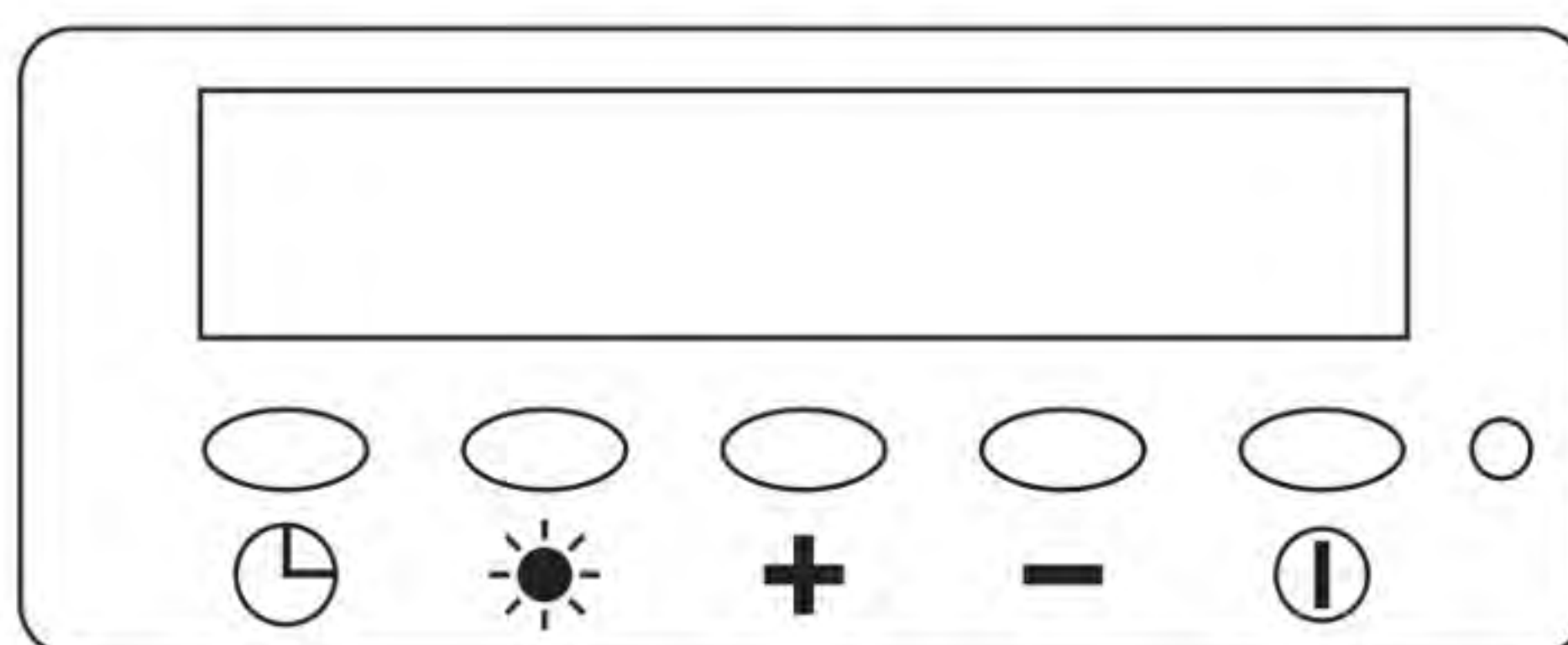
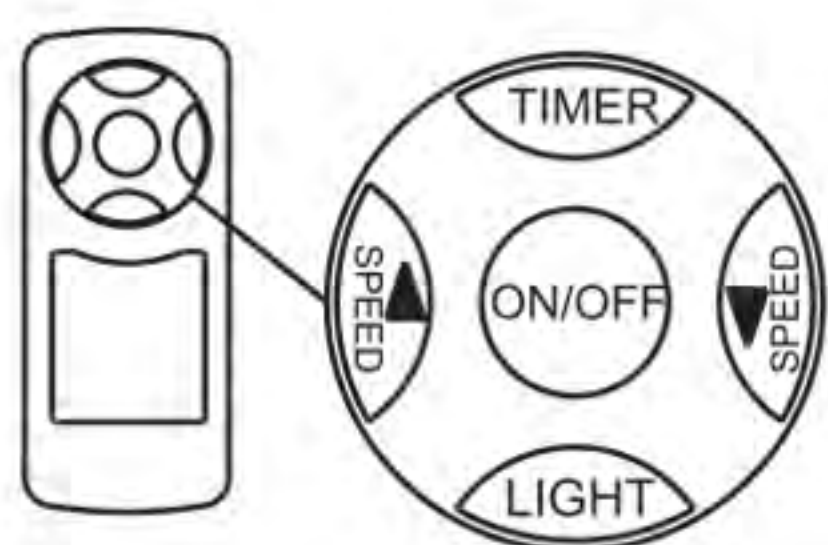

راهنمای نصب هود H16 و H16-60cm

- این دو مدل علاوه بر فیلتر آلومینیومی شامل فیلتر ذغالی نیز می باشد.
- هود زیر کابینتی باید در فاصله ۷۰ الی ۷۵ سانتی متری از سطح اجاق گاز نصب شود.
- محل نصب را بر روی دیوار نشانه گذاری کنید. (شکل ۶)
- با دقت توسط دریل سوراخکاری کنید. (شکل ۷)
- هود را با پیچ و رولپلاک، محکم بر روی دیوار نصب نمایید. (شکل ۸)
- سطح بالای هود را با چهار عدد پیچ به کف کابینت متصل کرده و از محکم بودن آن اطمینان حاصل نمایید. (شکل ۹)

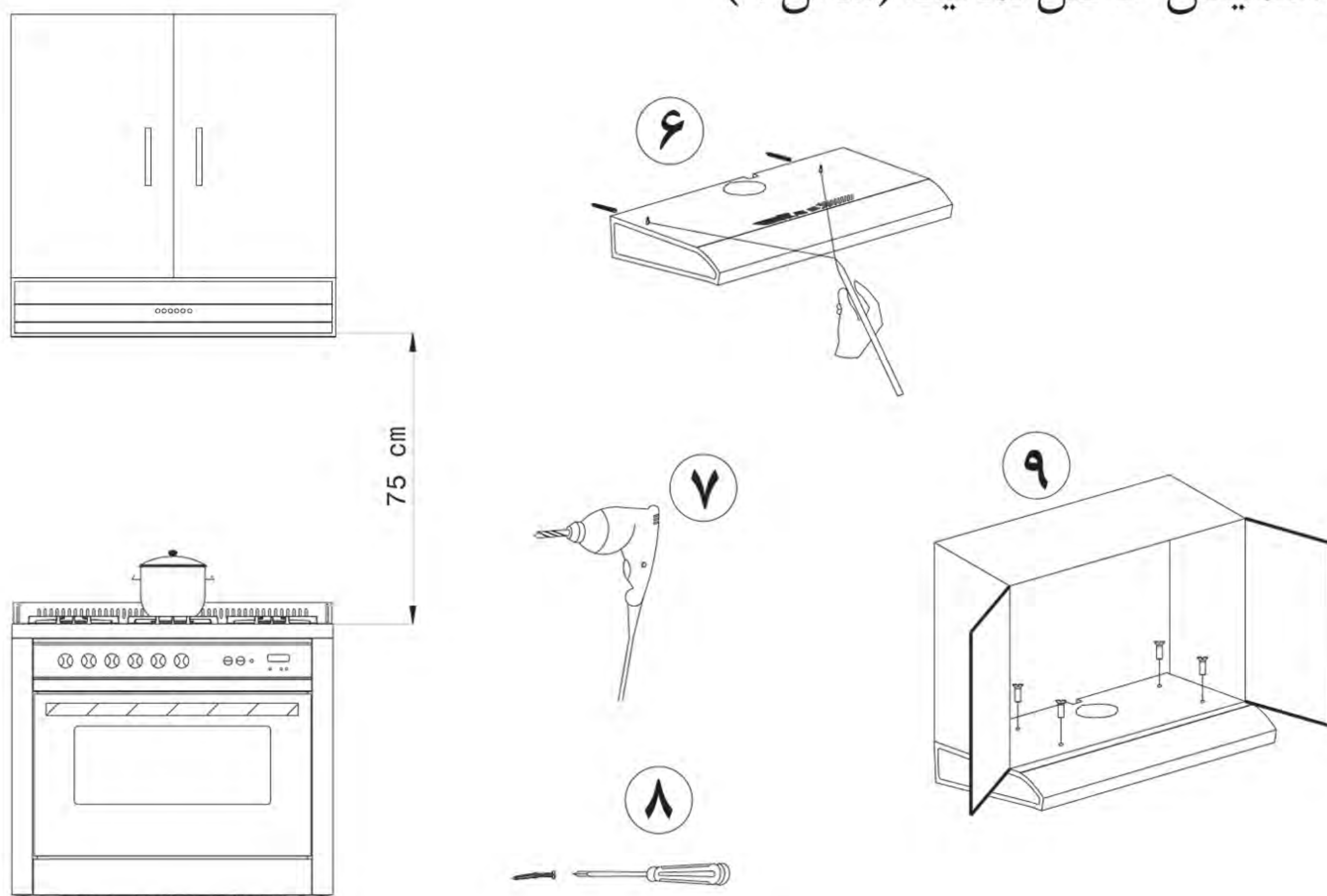

راهنمای نصب هودهای خانواده H64

- پایین ترین قسمت هود باید از سطح اجاق گاز بین ۷۰ تا ۷۵ سانتی متر فاصله داشته باشد.

- برای نصب هودهای H64T, H64TD, H64TDR, H64TW, H64TS, H64TB در محل نصب هود روی کابینت آشپزخانه مستطیلی به ابعاد ۲۷۵ در ۶۲۰ میلیمتر و برای نصب هودهای H64TM و H64TG مستطیلی به ابعاد ۲۷۵ در ۶۸۰ میلیمتر مطابق شکل (۱۰) ترسیم نمایید.

- سطح کابینت مطابق شکل (۱۱) را به دقت برش دهید.

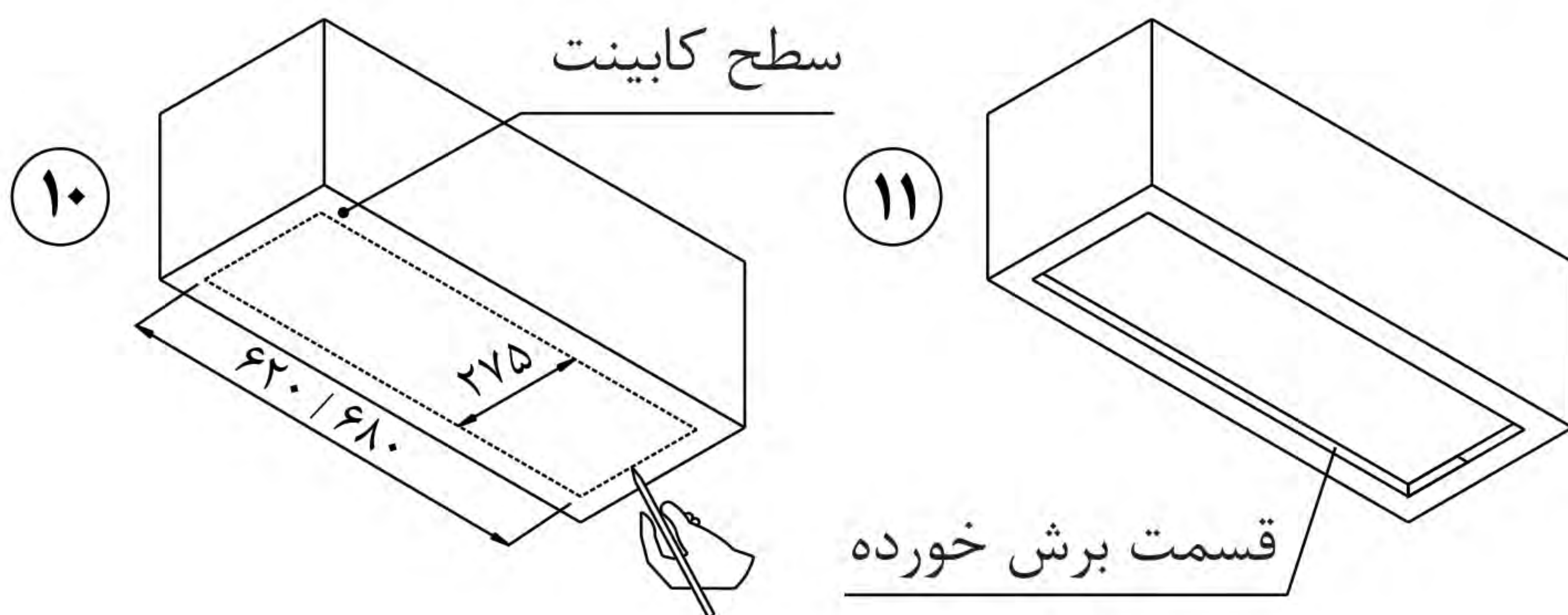

فیلتر آلومینیمی هود را جدا کرده و متعلقات نصب را از بسته بندی خارج کنید. سپس با کمک همکار سیم برق هود را از کابینت عبور داده و هود را در محل نصب نگه دارید. سپس براکتهای نصب را از داخل هود مطابق شکل (۱۲) وارد شیار نصب کنید.

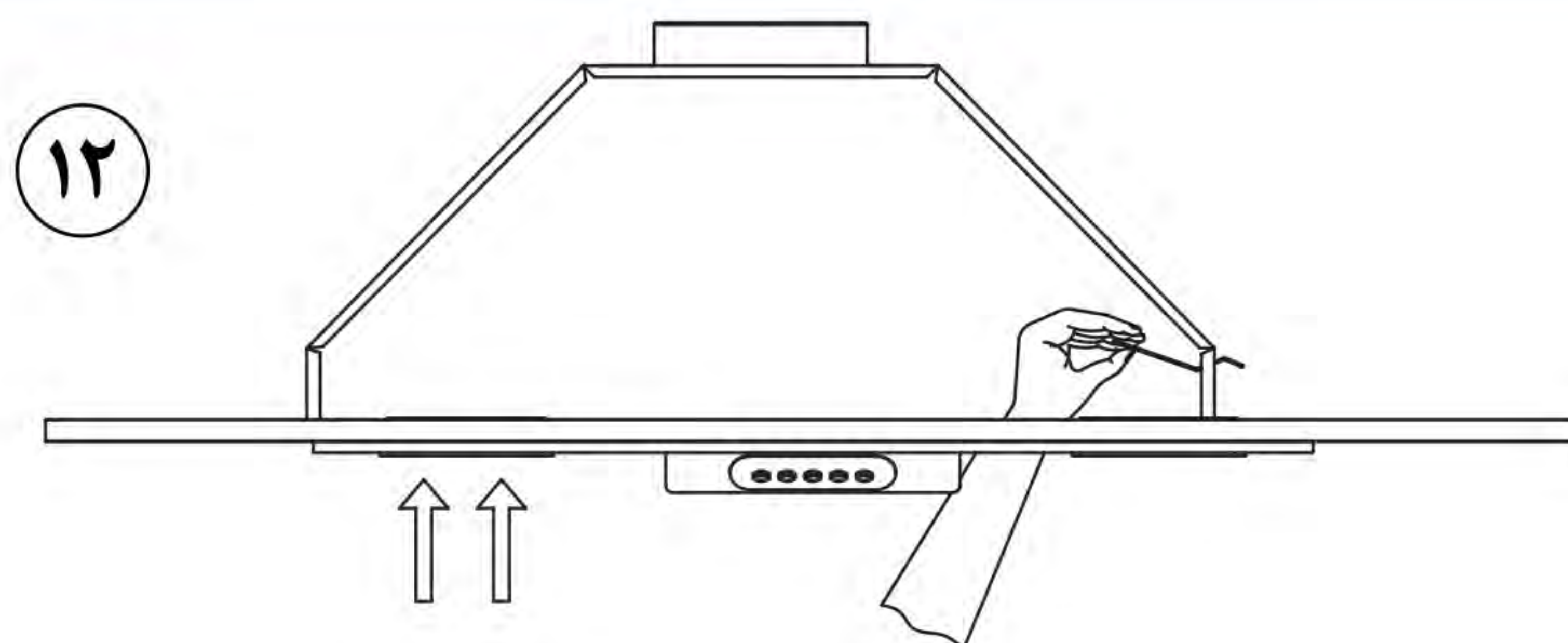

- پس از حصول اطمینان از قرار گرفتن قسمت نوک تیز براکت نصب روی سطح داخلی کابینت مطابق شکل (۱۳ و ۱۴) پیچ‌های همراه هود را از داخل شیارهای براکت نصب عبور داده و به مهره‌های پرچ شده در بدنه ببندید.

۱۳ H64T, H64TD, H64TDR, H64TW, H64TS, H64TB, H64TC, H64TCS, H64TP, H64TH

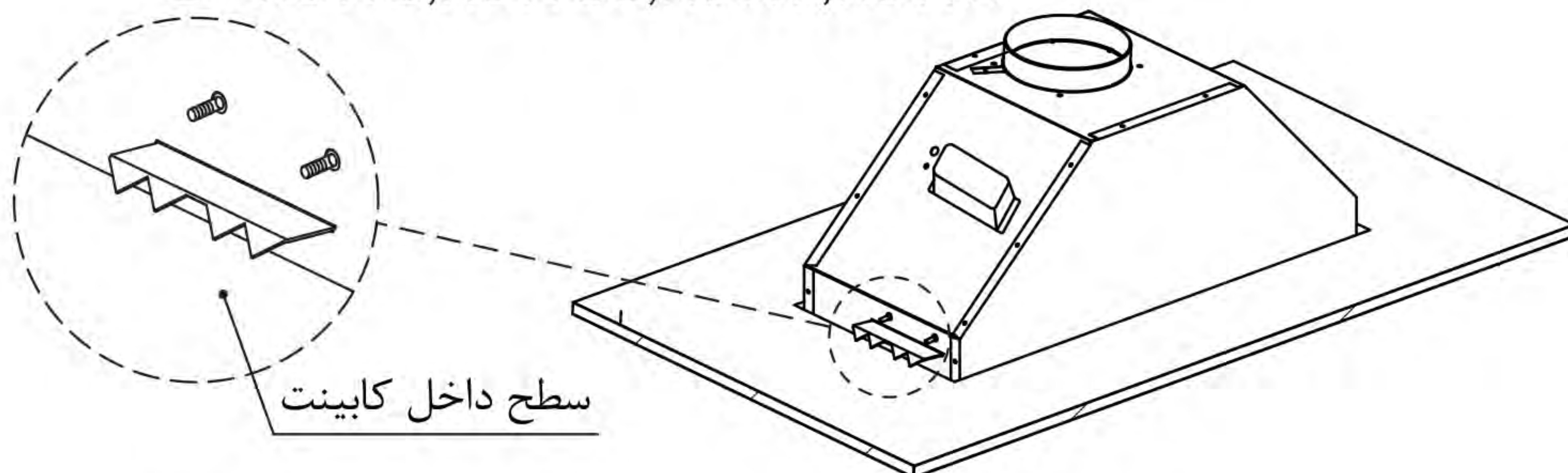

۱۴ H64TG, H64TM

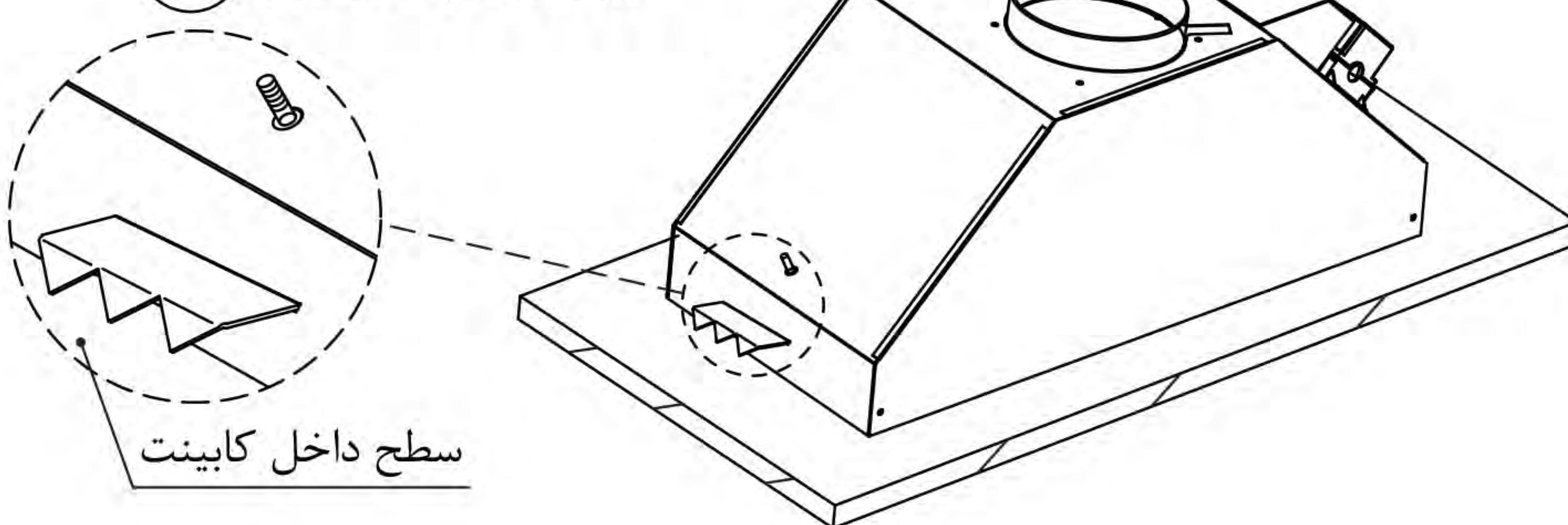

- پس از اینکه مکان هود تنظیم شد، پیچ ها را تا حد محکم شدن هود مطابق

شکل (۱۵، ۱۶) سفت کنید.
 ۱۵ H64T, H64TD, H64TDR, H64TW, H64TS,
 H64TB, H64TC, H64TCS, H64TP, H64TH

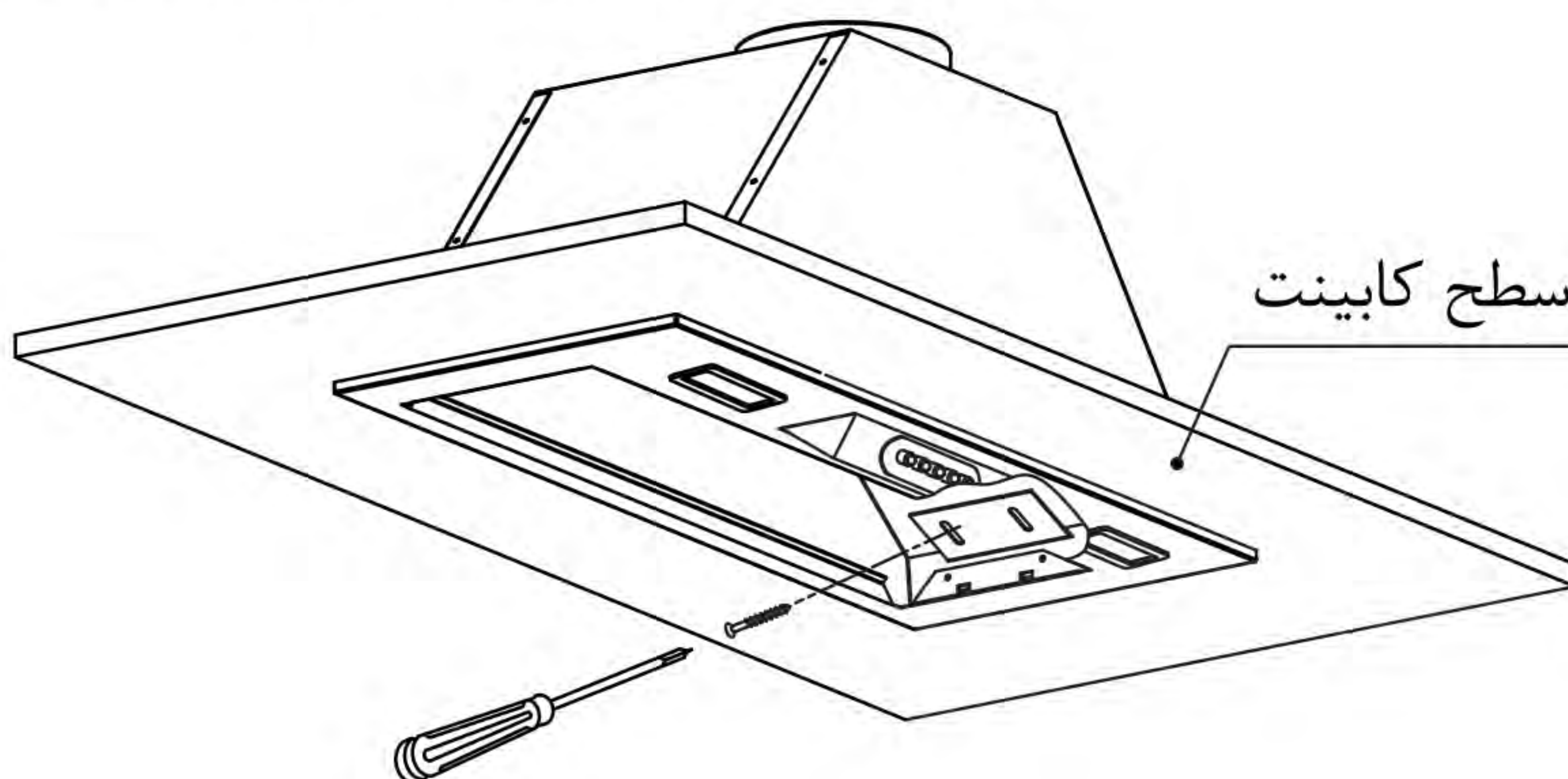

۱۶ H64TG, H64TM

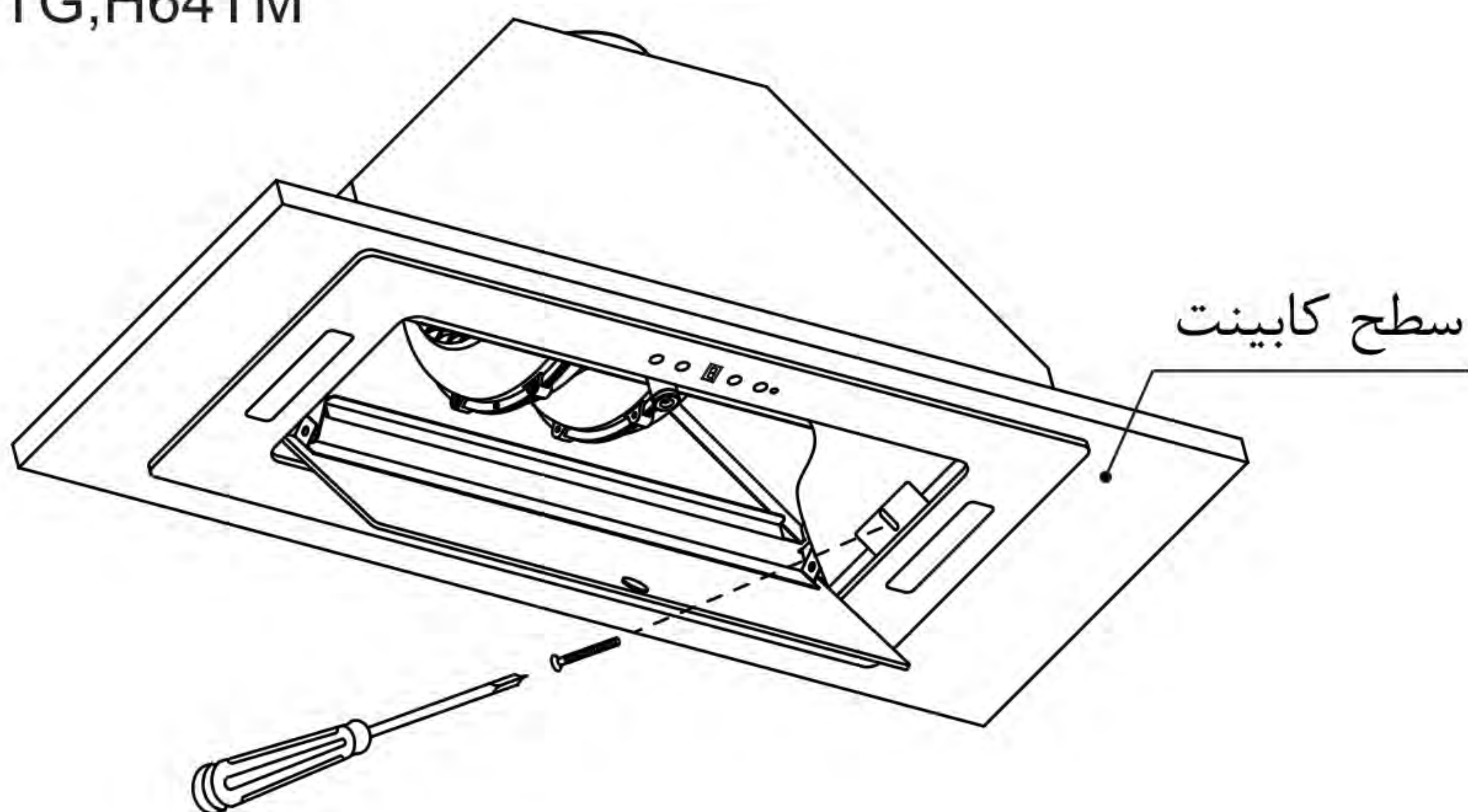



- پس از نصب فیلتر آلومینیمی و اتصال هود به برق دستگاه قابل استفاده می باشد.

راهنمای نصب هود H85 :

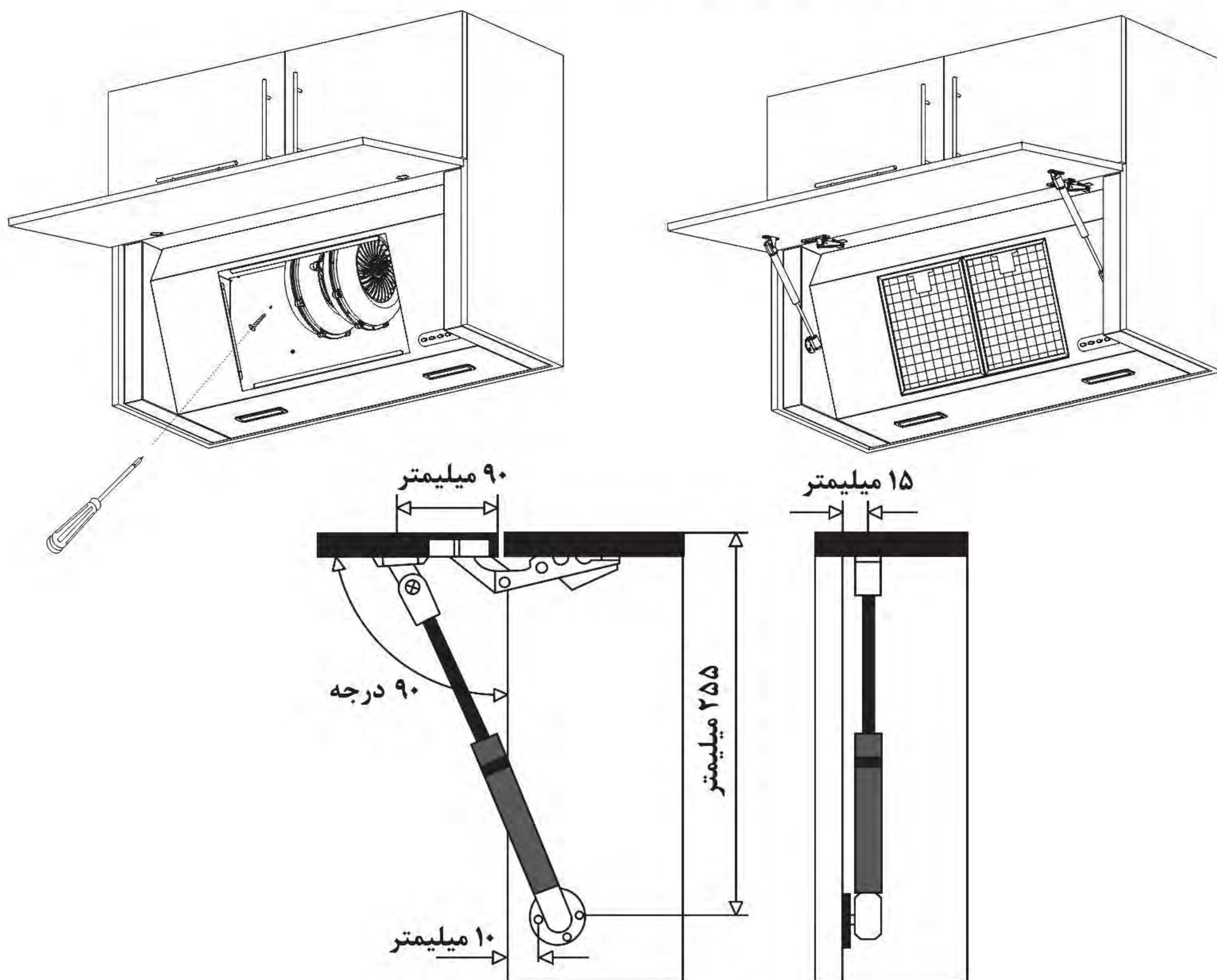
- فیلترهای هود را جدا کنید. با کمک همکار هود را مطابق شکل داخل کابینت نگه داشته و توسط مداد محل سوراخ کاری را علامت بزنید.
- هود را پایین آورده و محل های علامت زده شده را سوراخ کنید، رولپلاک ها را داخل سوراخ ها قرار دهید.
- دوباره هود را داخل کابینت قرار داده و با چهار عدد پیچ، هود را به دیوار یا کابینت بسته و تا حد محکم ایستادن هود پیچ ها را سفت کنید.
- جک ها را با توجه به شکل، در دو طرف هود و درب کابینت نصب کنید.

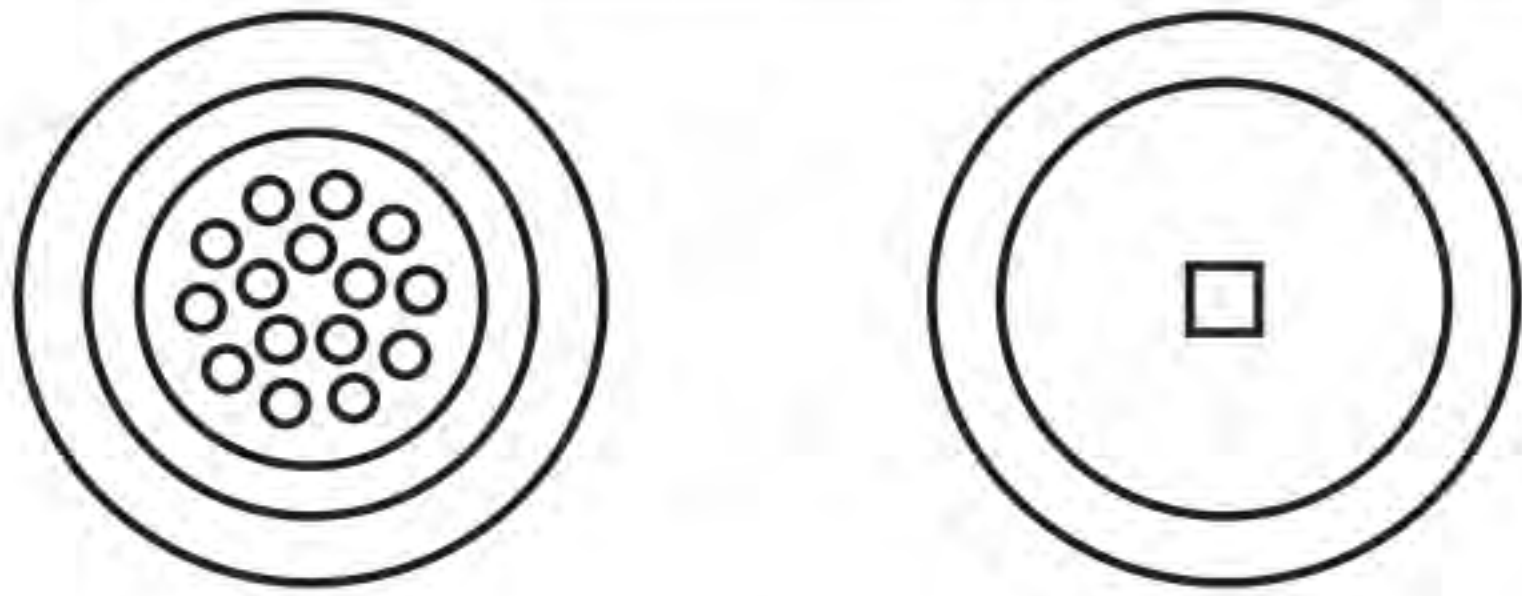
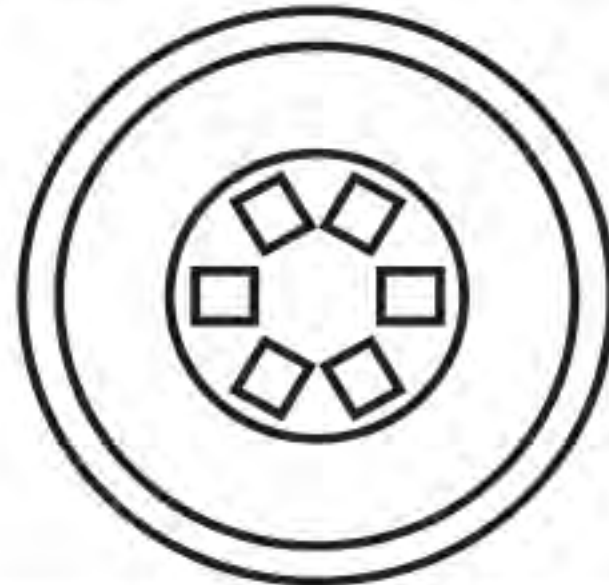
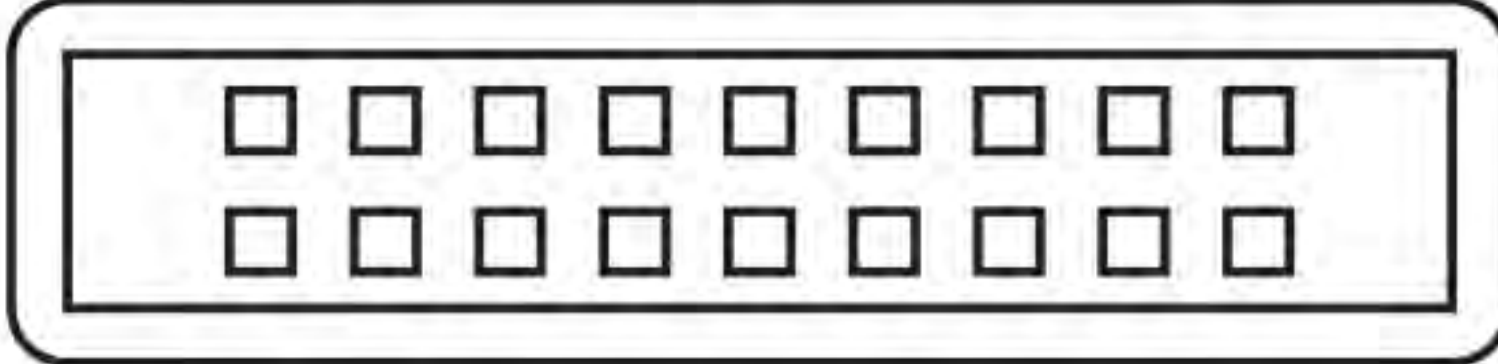
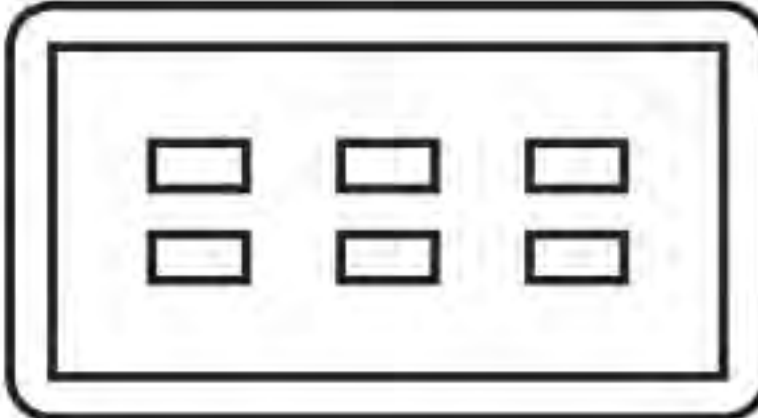
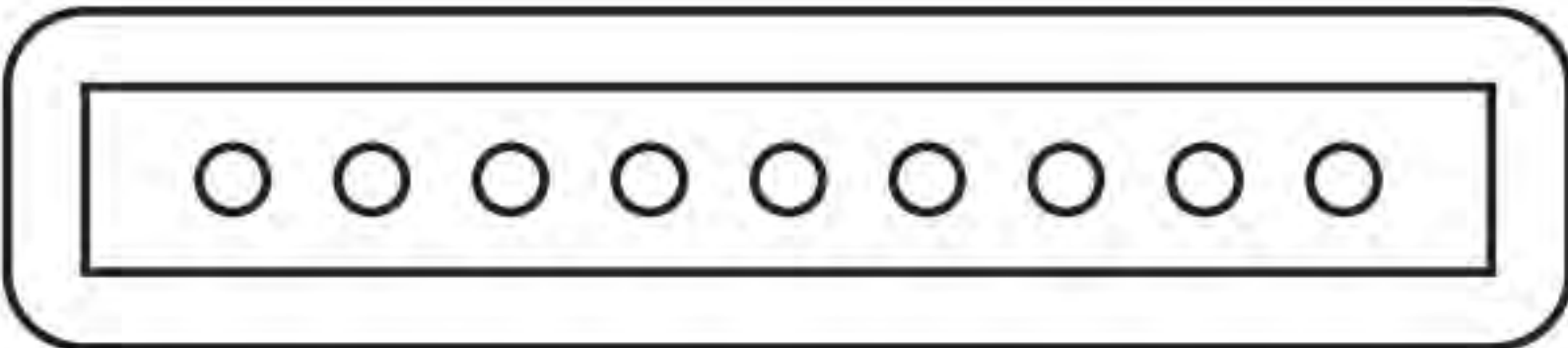
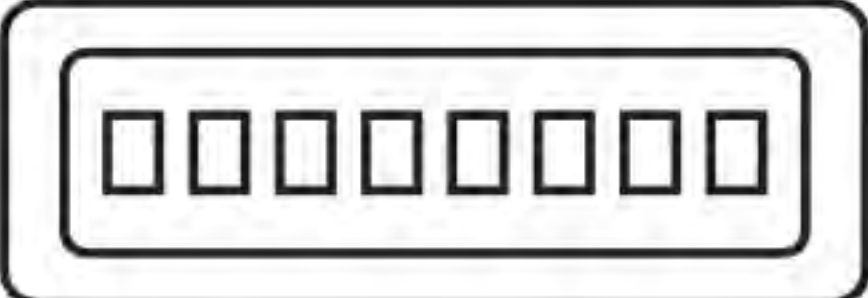

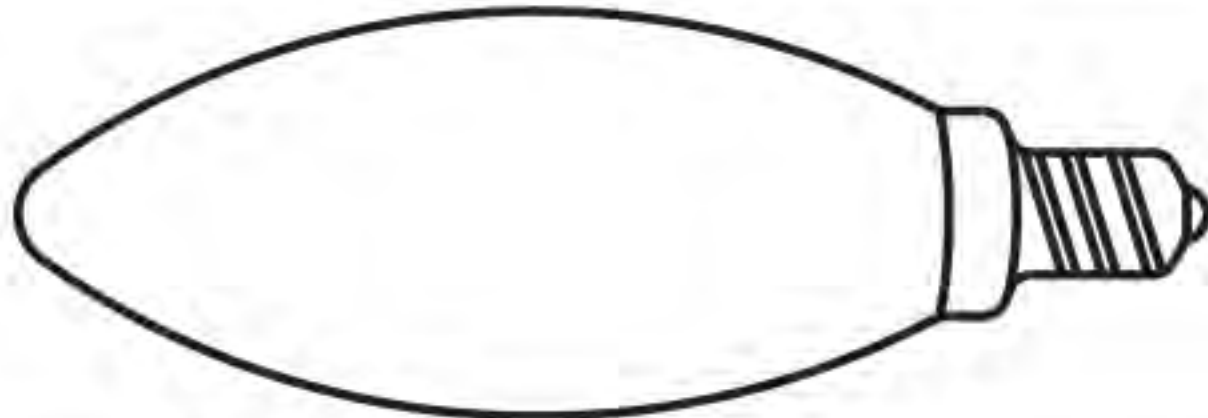
مشخصات لامپ های مصرفی					
ابعاد نامی (میلیمتر)	حداکثر توان لامپ جایگزین	توان اسمی	ولتاژ	نوع	تصویر
Ø68	2 W	1 W	12VDC	LED	
Ø40	2 W	1 W	12VDC	LED SMD	
120x30	2 W	1 W	12VDC	LED SMD	
80x45	2 W	1 W	12VDC	LED SMD	
90x20	2 W	1 W	12VDC	LED DIP	
50x18	2 W	1 W	12VDC	LED SMD	
100x10	3 W	1 W	12VDC	LED SMD	
100x35	40 W	20 W	220VAC	Bulb E14	

گارانتی محصولات و شرایط آن:

این محصول از تاریخ نصب به مدت ۱۸ ماه براساس آئین نامه اجرایی سازمان حمایت از مصرف کنندگان تحت پوشش گارانتی می باشد.

- نصب باید توسط نماینده مجاز شرکت اخوان جم انجام شده و اطلاعات مربوط به محصول و محل نصب در سیستم خدمات پس از فروش ثبت شود.

- عیوب ظاهری یا عملکردی که در اثر ضربه، شرایط نامساعد محیطی و یا استفاده نادرست مصرف کننده ایجاد شده باشند، مشمول گارانتی نخواهد شد.

- رعایت استانداردهای ایمنی مربوط به محل نصب محصول به عهده مصرف کننده بوده و در صورت شرایط نصب ناایمن، مسئولیتی را متوجه تولید کننده نخواهد کرد.

- در صورت شکستن شیشه، سرویس گارانتی تنها در صورت تایید کارشناس شرکت پس از بازدید فنی، معتبر می باشد.

- توصیه می شود قبل از تماس با خدمات مشتریان، شماره سریال محصول و کارت گارانتی را مشاهده و یادداشت نمائید تا در صورت لزوم در دسترس باشند.

تلفن خدمات نصب و راه اندازی و تعمیرات

۰۲۱-۷۴۴۲۳۰۰۰



۶۶۱۴۹۴۶۸۷۶

ساخت ایران

www.akhavan.ir

AKHAVAN



افغان دوستدار محیط زیست



۶۶۱۴۹۴۶۸۷۶

